

UCFK 208 ASAHI

Подшипниковые узлы

ТИП: Подшипниковые узлы с корпусами, Фланцевые с тремя отверстиями с кронштейном, Корпуса из серого чугуна, Подшипник с резьбовыми штифтами на внутреннем кольце, Тип UCFK (ASAHI)

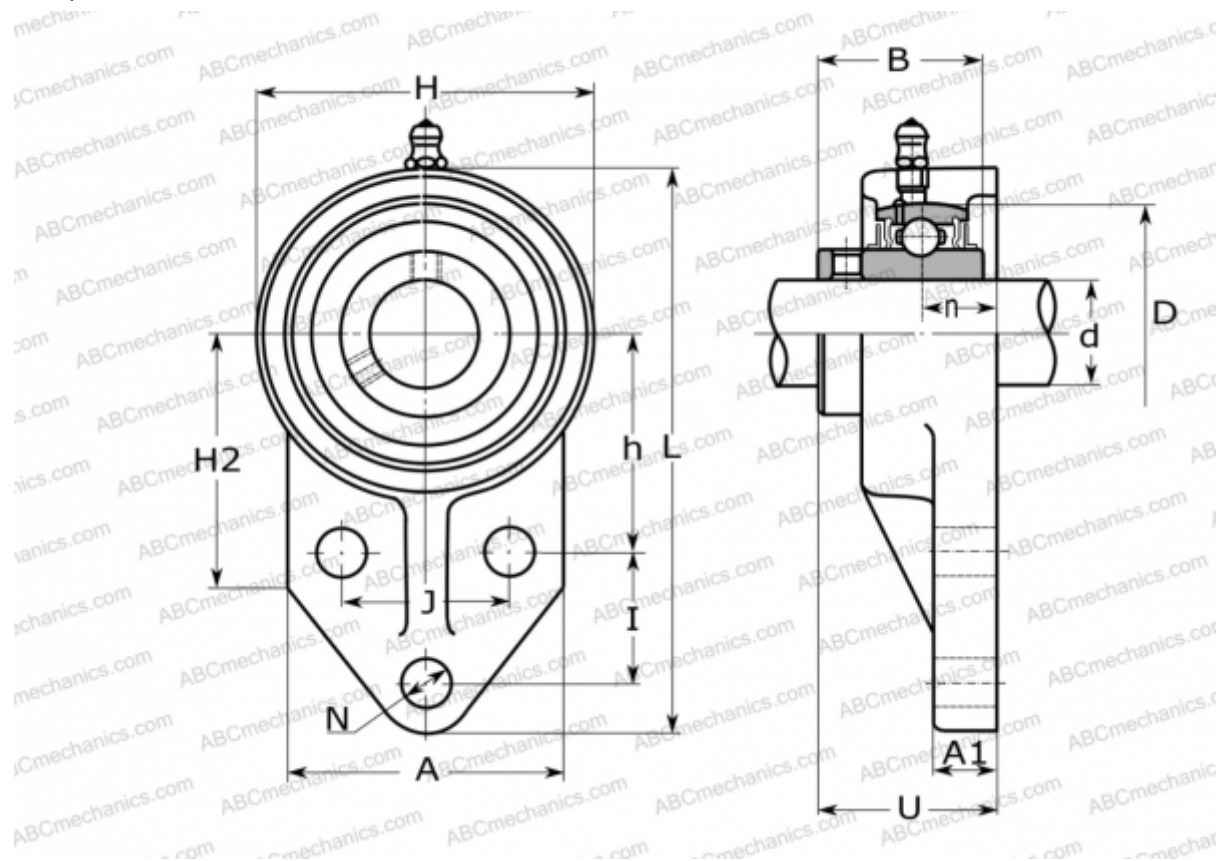

Технические характеристики

РАЗМЕРЫ, ММ

d	40,000
D	80,000
B	49,200
L	164,000
H	100,000
A	78,000
H2	72,000
J	50,000
A1	16,000
N	12,000
U	51,200
I	41,000
h	60,000
n	21,000

МАССА, КГ

	1,700
Подшипник	UC 208
Корпус	FK 208

ПРОИЗВОДИТЕЛЬ

[ASAHI](#)