

## PF 45 FM SKF

Подшипниковые узлы

ТИП: Подшипниковые узлы с корпусами, Фланцевые с тремя/четырьмя отверстиями, Штампованные стальные корпуса, Подшипник с эксцентриковым закрепительным кольцом, Тип PF..FM (SKF)

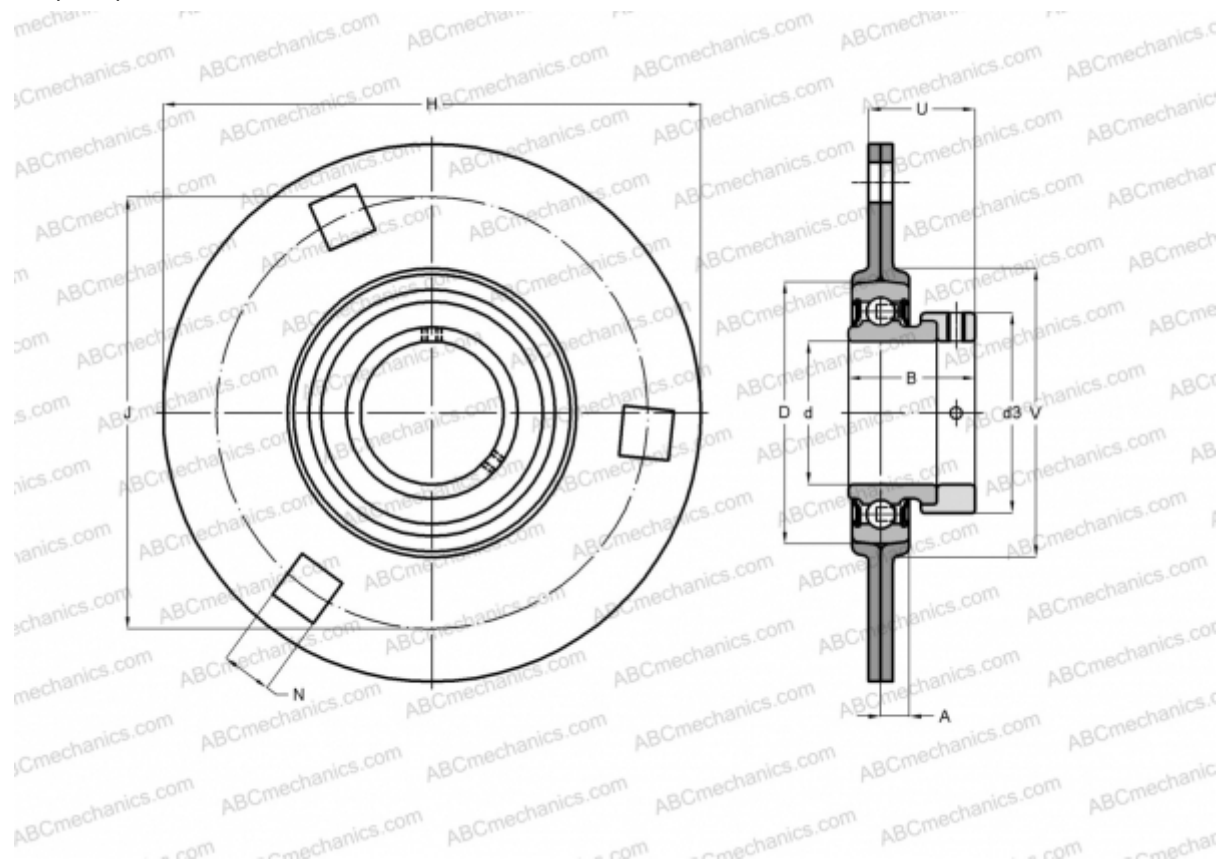

### Технические характеристики

#### РАЗМЕРЫ, ММ

d	45,000
D	85,000
B	43,700
H	149,000
A	10,500
J	120,600
N	13,500
d3	62,000
U	36,200
V	97,000

#### МАССА, КГ

1,300

Подшипник

УЕТ 209

Корпус

PF 85

#### ПРОИЗВОДИТЕЛЬ

[SKF](#)

#### РАСЧЕТНЫЕ ДАННЫЕ

Номинальная динамическая грузоподъёмность, C	33,200 кН
Номинальная статическая грузоподъёмность, Co	21,600 кН
Предел усталостной прочности, Pu	0,915 кН