

PF 50 WF SKF

Подшипниковые узлы

ТИП: Подшипниковые узлы с корпусами, Фланцевые с тремя/четырьмя отверстиями, Штампованные стальные корпуса, Подшипник с эксцентриковым закрепительным кольцом, Тип PF..WF (SKF)

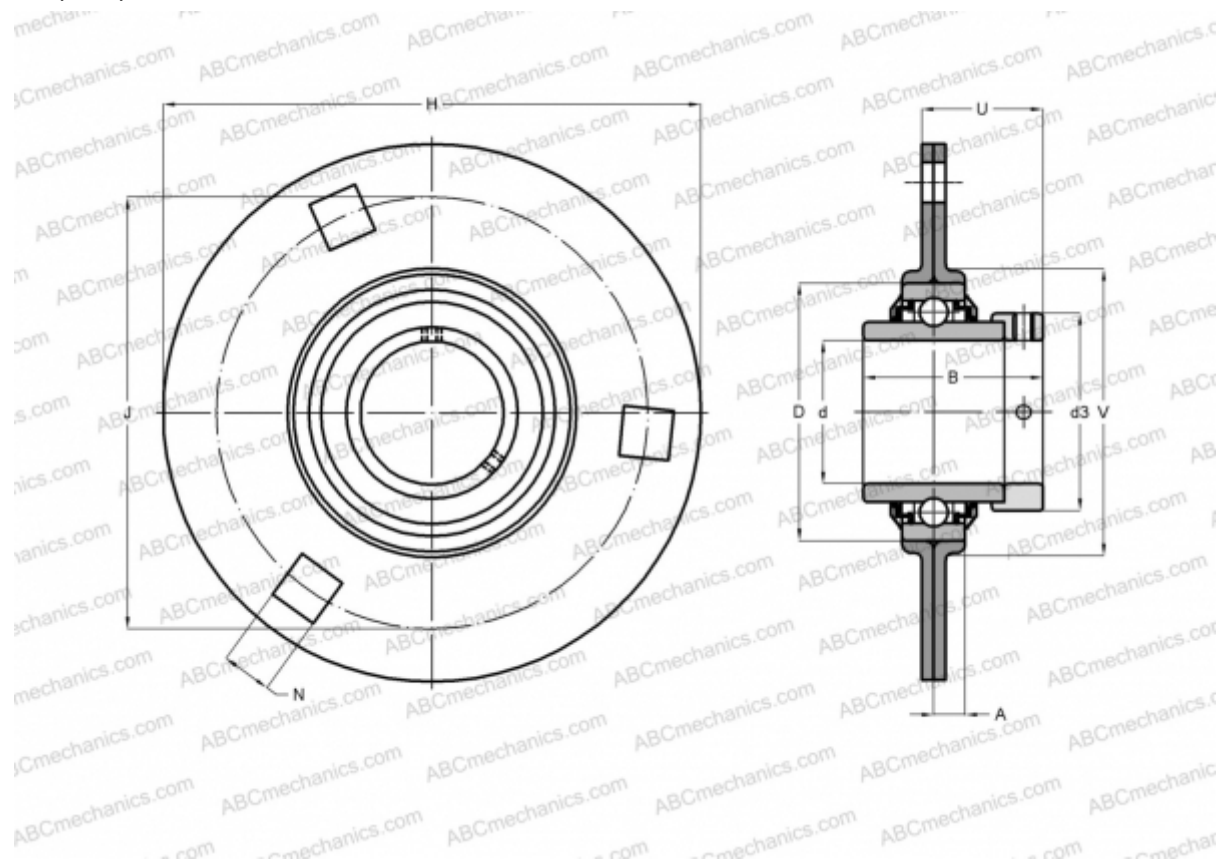

Технические характеристики

РАЗМЕРЫ, ММ

d	50,000
D	90,000
B	62,700
H	155,000
A	11,000
J	127,000
N	13,500
d3	67,200
U	42,100
V	102,000

МАССА, КГ 1,650

Подшипник	YEL 210-2F
Корпус	PF 90

ПРОИЗВОДИТЕЛЬ

[SKF](#)

РАСЧЕТНЫЕ ДАННЫЕ

Номинальная динамическая грузоподъёмность, C	35,100 кН
Номинальная статическая грузоподъёмность, Co	23,200 кН
Предел усталостной прочности, Pu	0,980 кН