

## FY 1.3/16 TF/VA201 SKF

Подшипниковые узлы

ТИП: Подшипниковые узлы с корпусами, Фланцевые с четырьмя отверстиями, Корпуса из серого чугуна, Подшипник с резьбовыми штифтами на внутреннем кольце, Тип FY..TF/VA201, для высоких температур, дюймовые (-40°/+250°) (SKF)

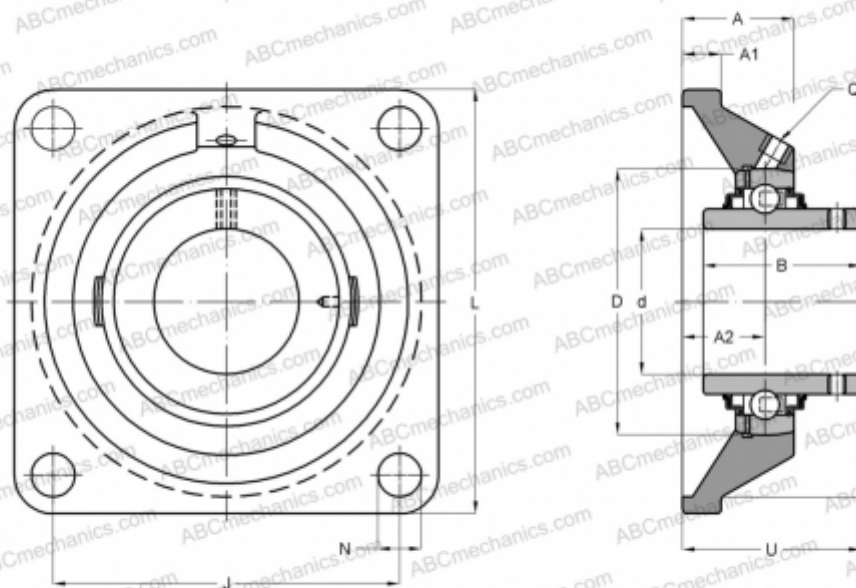

### Технические характеристики

#### РАЗМЕРЫ, ММ

d	30,162
D	62,000
B	38,100
L	108,000
A	32,500
J	82,500
A1	13,000
N	12,700
U	42,200

**МАССА, КГ** 1,100

Подшипник	YAR 206-103-
Корпус	FY 506
	U/VA228

#### ПРОИЗВОДИТЕЛЬ

[SKF](#)

#### РАСЧЕТНЫЕ ДАННЫЕ

Номинальная динамическая грузоподъёмность, C	19,500 кН
Номинальная статическая грузоподъёмность, Co	11,200 кН
Предельная частота вращения	90 об/мин

#### РАСЧЕТНЫЕ ДАННЫЕ

Рабочая температура макс	250 °C
--------------------------	--------