

FYT 25 TF/VA201 SKF

Подшипниковые узлы

ТИП: Подшипниковые узлы с корпусами, Фланцевые с двумя отверстиями, Корпуса из серого чугуна, Подшипник с резьбовыми штифтами на внутреннем кольце, Тип FYT..TF/VA201, для высоких температур (-40°/+250°) (SKF)

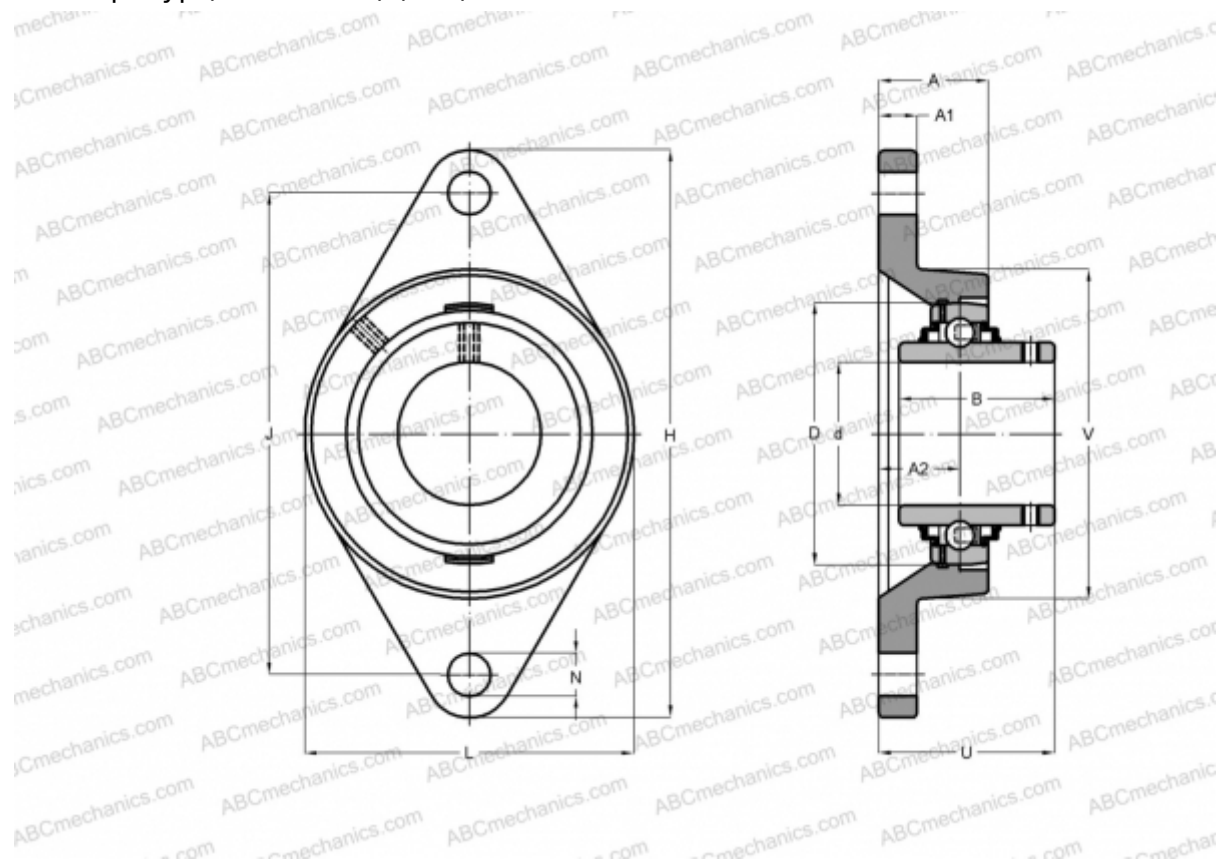

Технические характеристики

РАЗМЕРЫ, ММ

d	25,000
D	52,000
B	34,100
L	70,000
H	124,000
A	30,000
J	98,900
A1	12,000
A2	14,300
N	12,700
U	38,800

МАССА, КГ 0,630

Подшипник YAR 205-2F/VA201

Корпус FYT 505

U/VA228
[SKF](#)

ПРОИЗВОДИТЕЛЬ

РАСЧЕТНЫЕ ДАННЫЕ

Номинальная динамическая грузоподъёмность, C 14,000 кН

Номинальная статическая грузоподъёмность, Co 7,800 кН

Предельная частота вращения 110 об/мин

РАСЧЕТНЫЕ ДАННЫЕ

Рабочая температура макс 250 °C