

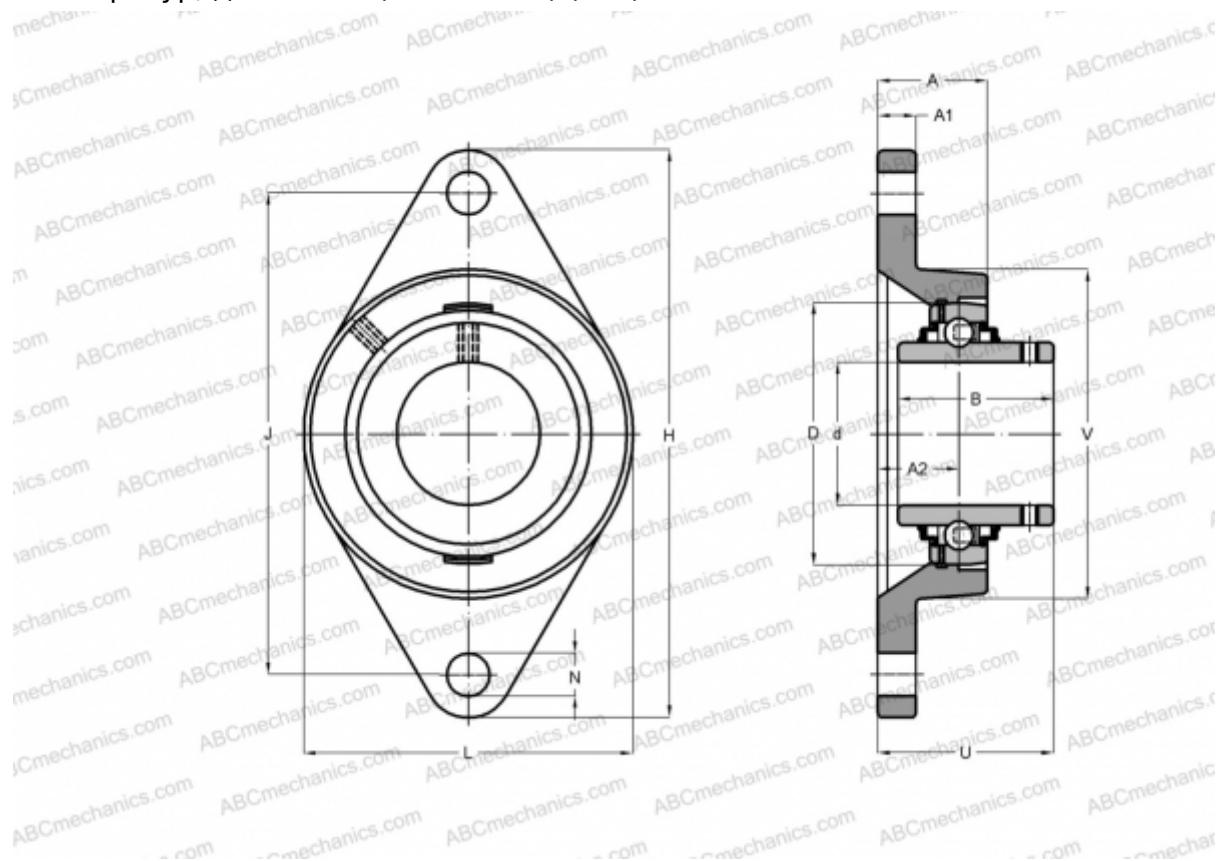

## FYT 1.3/8 TF/VA201 SKF

Подшипниковые узлы

ТИП: Подшипниковые узлы с корпусами, Фланцевые с двумя отверстиями, Корпуса из серого чугуна, Подшипник с резьбовыми штифтами на внутреннем кольце, Тип FYT..TF/VA201, для высоких температур, дюймовые (-40°/+250°) (SKF)



### Технические характеристики

#### РАЗМЕРЫ, ММ

d	36,513
D	72,000
B	42,900
L	96,000
H	156,000
A	34,900
J	130,200
A1	13,000
A2	17,500
N	14,300
U	46,400

**МАССА, КГ** 1,320

Подшипник YAR 207-106-2F/VA201

Корпус FYT 507

U/VA228  
[SKF](#)

#### ПРОИЗВОДИТЕЛЬ

#### РАСЧЕТНЫЕ ДАННЫЕ

Номинальная динамическая грузоподъёмность, C 25,500 кН

Номинальная статическая грузоподъёмность, Co 15,300 кН

Предельная частота вращения 80 об/мин

#### РАСЧЕТНЫЕ ДАННЫЕ

Рабочая температура макс 250 °C

