

## UCFL 201 ASAHI

Подшипниковые узлы

ТИП: Подшипниковые узлы с корпусами, Фланцевые с двумя отверстиями, Корпуса из серого чугуна, Подшипник с резьбовыми штифтами на внутреннем кольце, Тип UCFL (ASAHI)

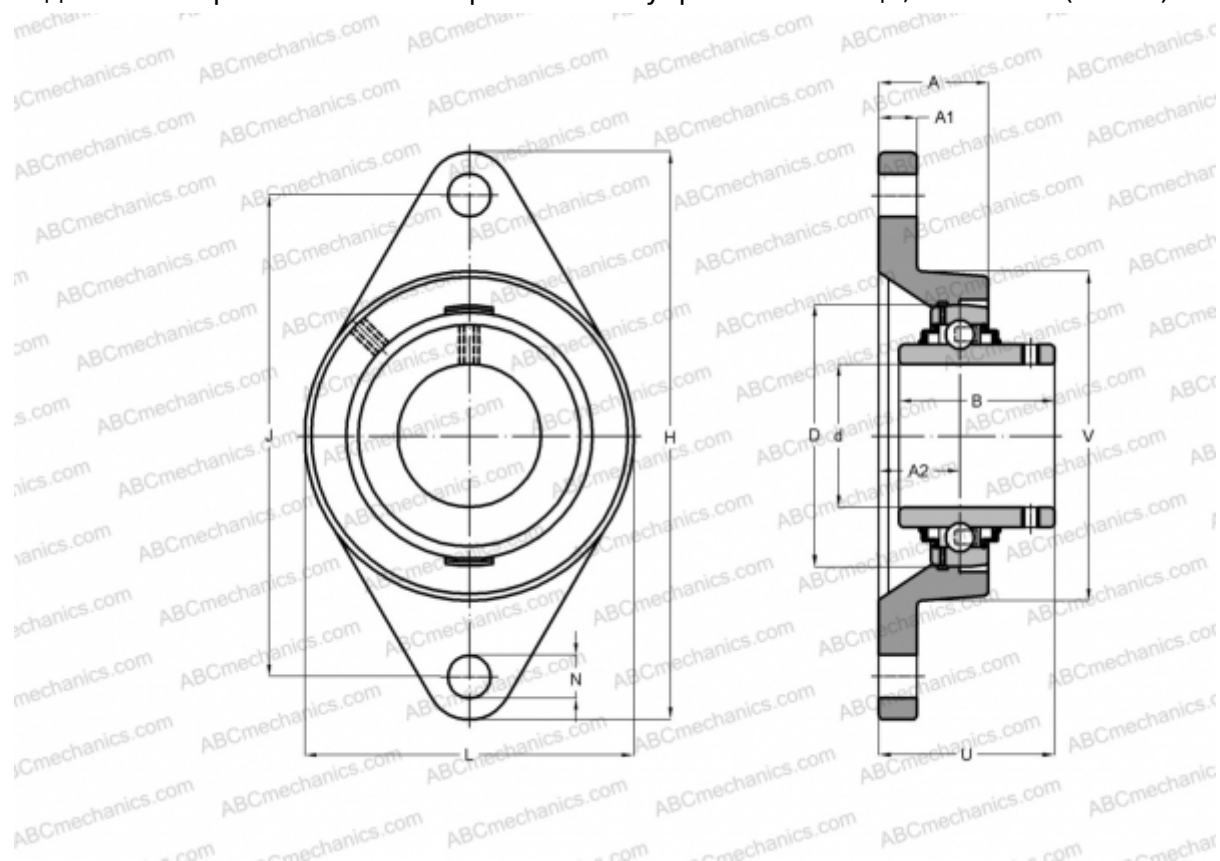

### Технические характеристики

#### РАЗМЕРЫ, ММ

d	12,000
D	47,000
B	31,000
L	60,000
H	113,000
A	25,500
J	90,000
A1	12,000
A2	12,700
N	12,000
U	33,300

#### МАССА, КГ

Корпус	0,500
Подшипник	UC 201

Корпус

FL 204

#### ПРОИЗВОДИТЕЛЬ

[ASAHI](http://www.asahi.com)