

UCFL 205 ASAHI

Подшипниковые узлы

ТИП: Подшипниковые узлы с корпусами, Фланцевые с двумя отверстиями, Корпуса из серого чугуна, Подшипник с резьбовыми штифтами на внутреннем кольце, Тип UCFL (ASAHI)

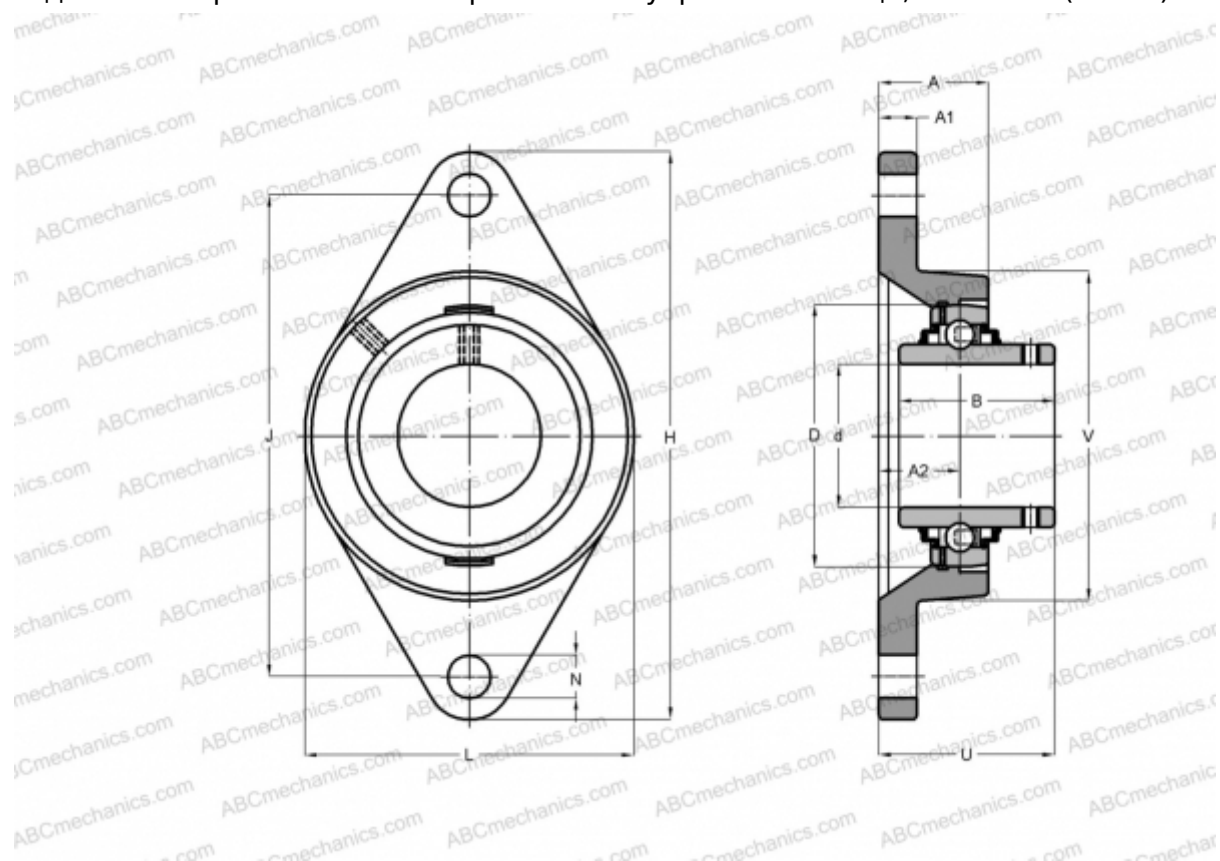

Технические характеристики

РАЗМЕРЫ, ММ

d	25,000
D	52,000
B	34,100
L	68,000
H	130,000
A	27,000
J	99,000
A1	14,000
A2	14,300
N	16,000
U	35,700

МАССА, КГ

Корпус	0,630
Подшипник	UC 205

Корпус

FL 205

ПРОИЗВОДИТЕЛЬ

[ASAHI](http://www.asahi.com)