

## UCFL 305 ASAHI

Подшипниковые узлы

ТИП: Подшипниковые узлы с корпусами, Фланцевые с двумя отверстиями, Корпуса из серого чугуна, Подшипник с резьбовыми штифтами на внутреннем кольце, Тип UCFL (ASAHI)

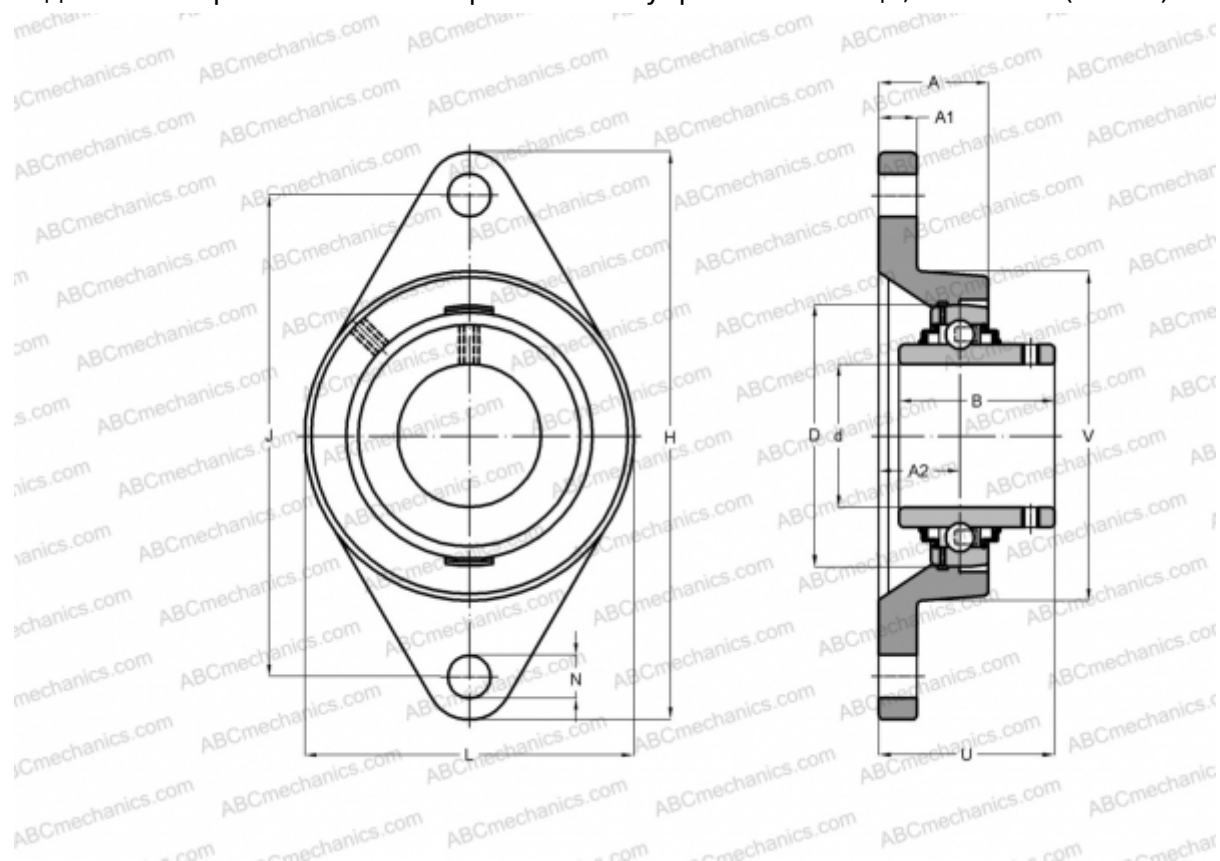

### Технические характеристики

#### РАЗМЕРЫ, ММ

d	25,000
D	62,000
B	38,000
L	80,000
H	150,000
A	29,000
J	113,000
A1	13,000
A2	15,000
N	19,000
U	39,000

#### МАССА, КГ

Корпус	1,100
Подшипник	UC 305

Корпус

FL 305

#### ПРОИЗВОДИТЕЛЬ

[ASAHI](http://ASAHI.com)