

## UCFL 321 ASAHI

Подшипниковые узлы

ТИП: Подшипниковые узлы с корпусами, Фланцевые с двумя отверстиями, Корпуса из серого чугуна, Подшипник с резьбовыми штифтами на внутреннем кольце, Тип UCFL (ASAHI)

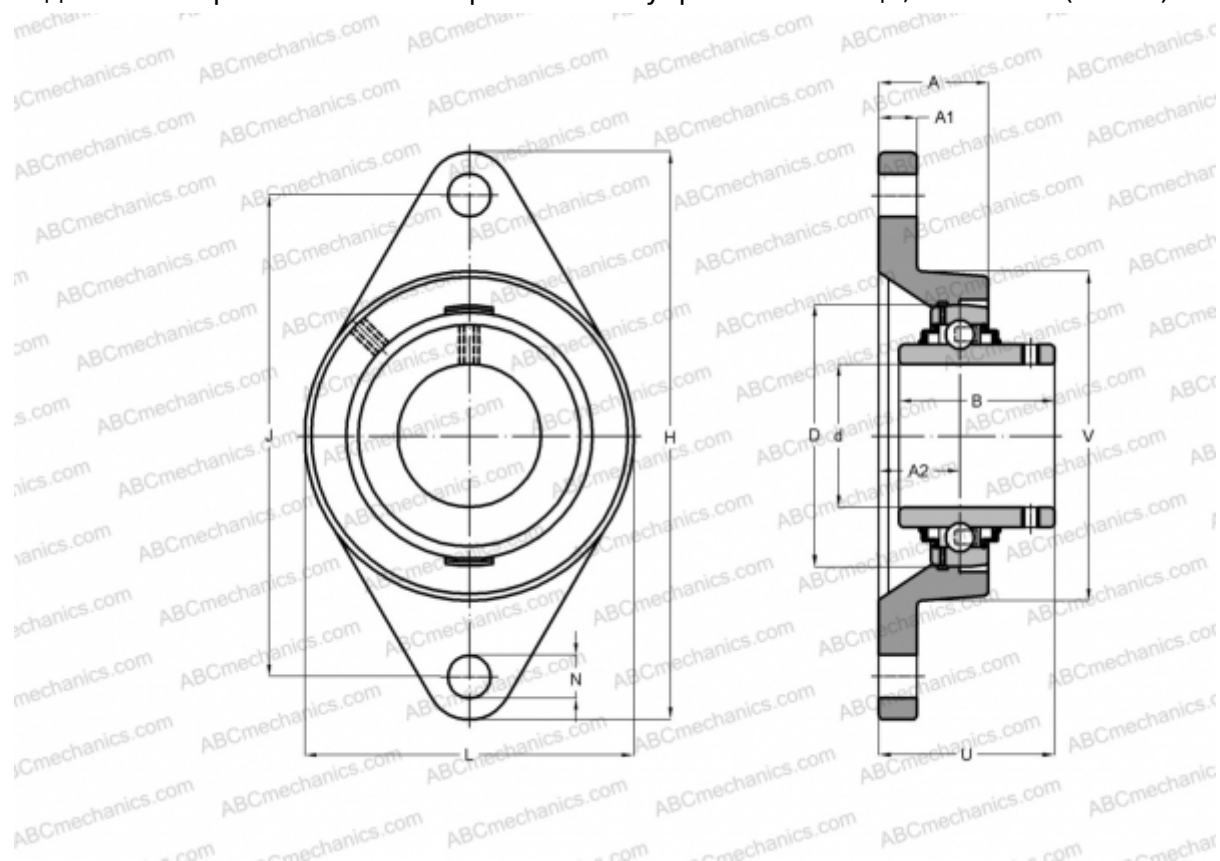

### Технические характеристики

#### РАЗМЕРЫ, ММ

d	105,000
D	225,000
B	112,000
L	270,000
H	440,000
A	94,000
J	360,000
A1	40,000
A2	44,000
N	44,000
U	127,000

#### МАССА, КГ

Подшипник	28,200
	UC 321

Корпус

FL 321

**ПРОИЗВОДИТЕЛЬ**

[ASAHI](#)