

UCFL 324 ASAHI

Подшипниковые узлы

ТИП: Подшипниковые узлы с корпусами, Фланцевые с двумя отверстиями, Корпуса из серого чугуна, Подшипник с резьбовыми штифтами на внутреннем кольце, Тип UCFL (ASAHI)

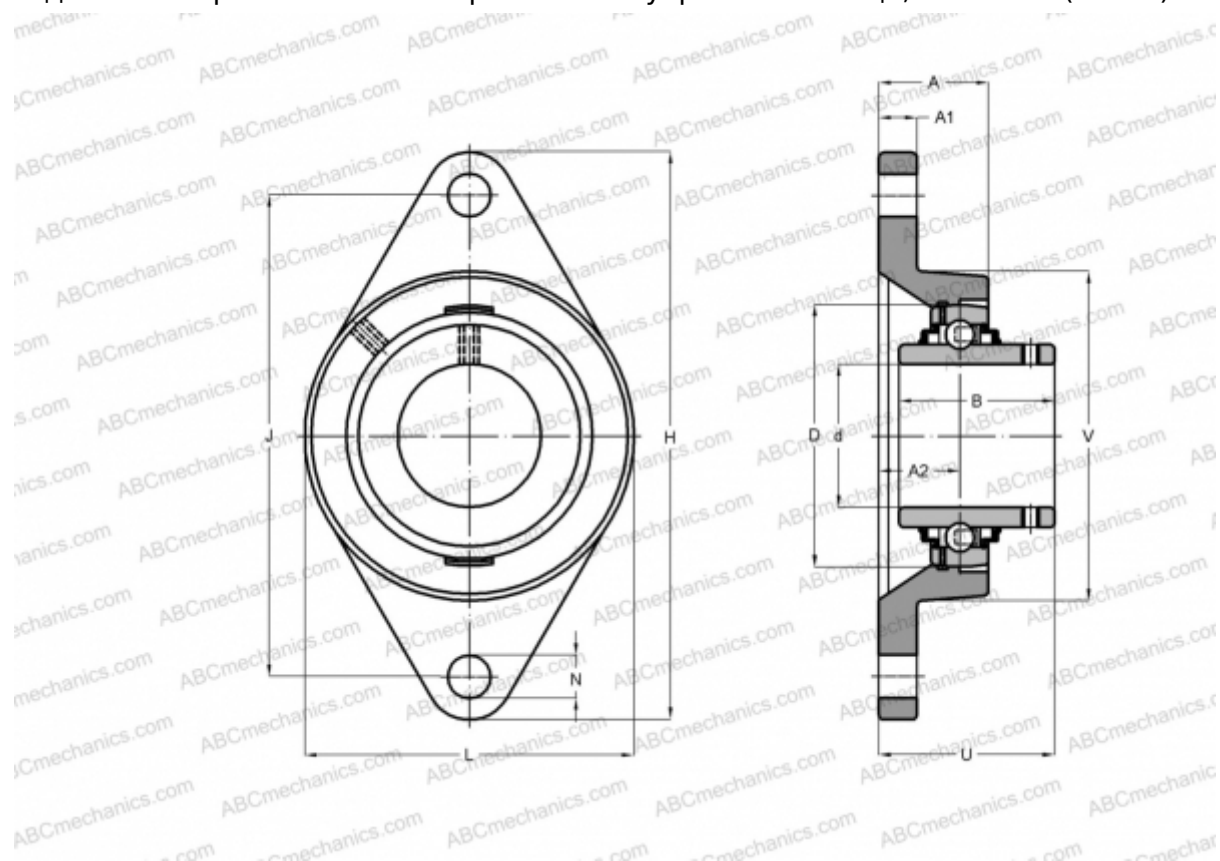

Технические характеристики

РАЗМЕРЫ, ММ

d	120,000
D	260,000
B	126,000
L	330,000
H	520,000
A	110,000
J	430,000
A1	48,000
A2	51,000
N	47,000
U	140,000

МАССА, КГ

Подшипник 45,700

UC 324

Корпус

FL 324

ПРОИЗВОДИТЕЛЬ

[ASAHI](#)