

UCFT 205 ASAHI

Подшипниковые узлы

ТИП: Подшипниковые узлы с корпусами, Фланцевые с двумя отверстиями, Корпуса из серого чугуна, Подшипник с резьбовыми штифтами на внутреннем кольце, Тип UCFT (ASAHI)

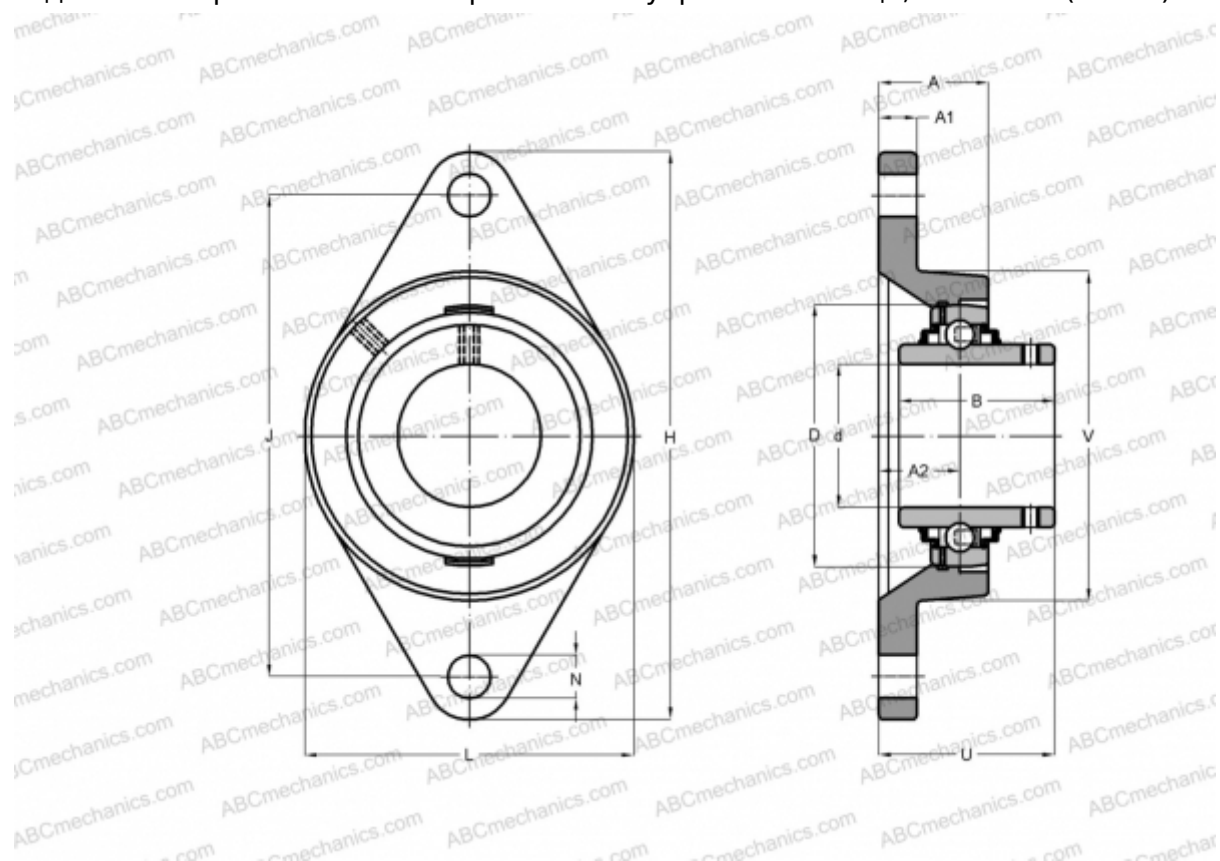

Технические характеристики

РАЗМЕРЫ, ММ

d	25,000
D	52,000
B	34,100
L	70,000
H	124,000
A	27,000
J	98,800
A1	13,000
A2	14,300
N	12,500
U	35,600

МАССА, КГ

Корпус	0,640
Подшипник	UC 205

Корпус

FT 205

ПРОИЗВОДИТЕЛЬ

[ASAHI](http://ASAHI.com)