

## UCFT 207 ASAHI

Подшипниковые узлы

ТИП: Подшипниковые узлы с корпусами, Фланцевые с двумя отверстиями, Корпуса из серого чугуна, Подшипник с резьбовыми штифтами на внутреннем кольце, Тип UCFT (ASAHI)

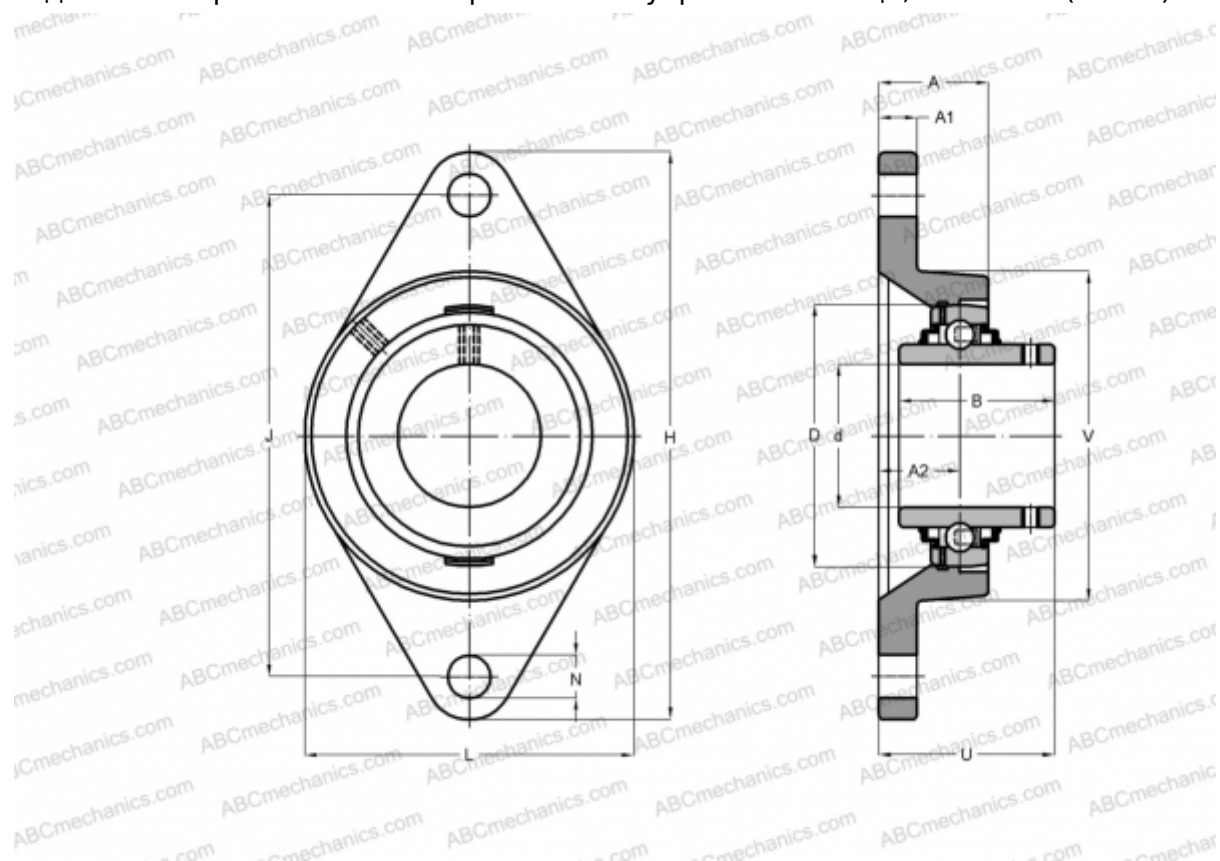

### Технические характеристики

#### РАЗМЕРЫ, ММ

d	35,000
D	72,000
B	42,900
L	95,000
H	156,000
A	34,000
J	130,200
A1	14,000
A2	17,500
N	14,000
U	44,500

#### МАССА, КГ

Корпус	1,400
Подшипник	UC 207

Корпус

FT 207

#### ПРОИЗВОДИТЕЛЬ

[ASAHI](http://www.asahi.com)