

## UCFT 210 ASAHI

Подшипниковые узлы

ТИП: Подшипниковые узлы с корпусами, Фланцевые с двумя отверстиями, Корпуса из серого чугуна, Подшипник с резьбовыми штифтами на внутреннем кольце, Тип UCFT (ASAHI)

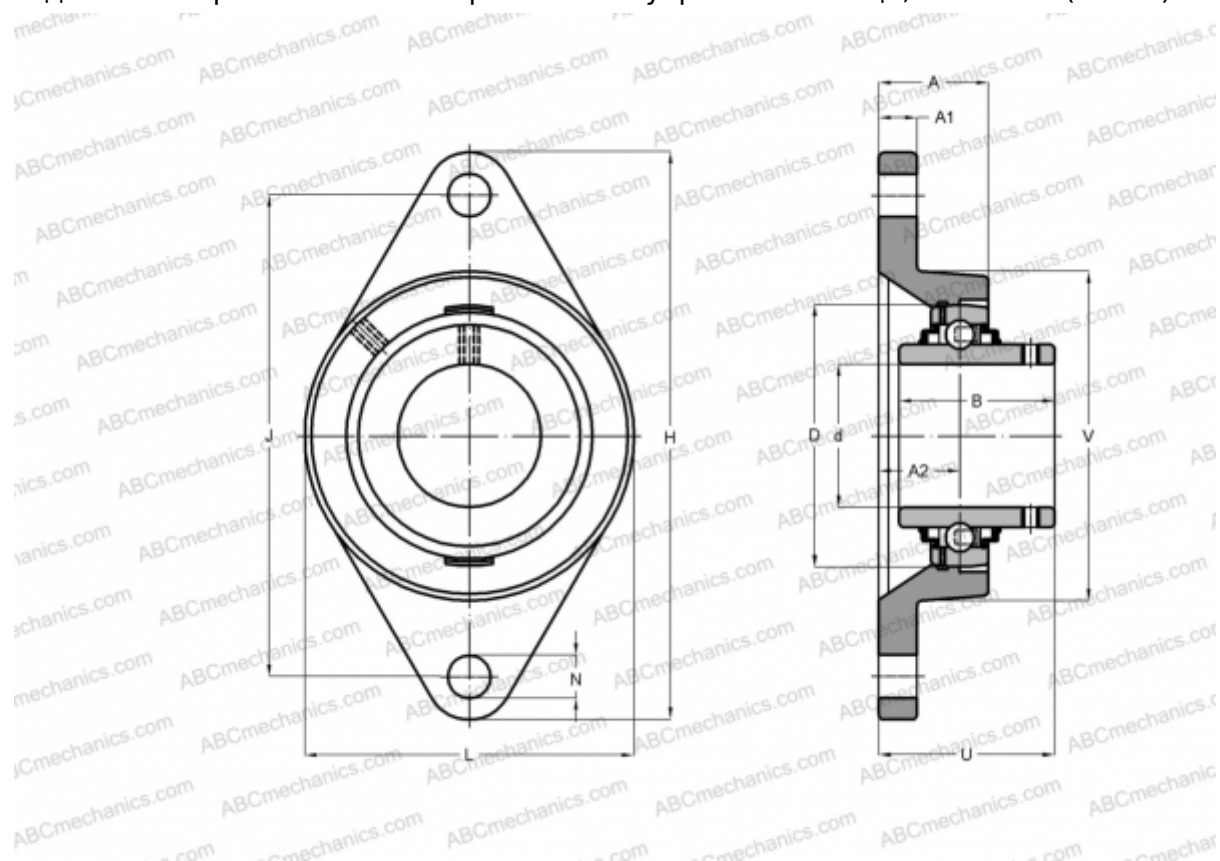

### Технические характеристики

#### РАЗМЕРЫ, ММ

d	50,000
D	90,000
B	51,600
L	116,000
H	189,000
A	40,000
J	157,200
A1	14,000
A2	19,000
N	16,000
U	54,800

#### МАССА, КГ

Корпус	2,100
Подшипник	UC 210

Корпус

FT 210

#### ПРОИЗВОДИТЕЛЬ

[ASAHI](http://www.asahi.com)