

BLFL 7J ASAHИ

Подшипниковые узлы

ТИП: Подшипниковые узлы с корпусами, Фланцевые с двумя отверстиями, Корпуса из серого чугуна, Подшипник с резьбовыми штифтами на внутреннем кольце, Тип BLFL (ASAHI)

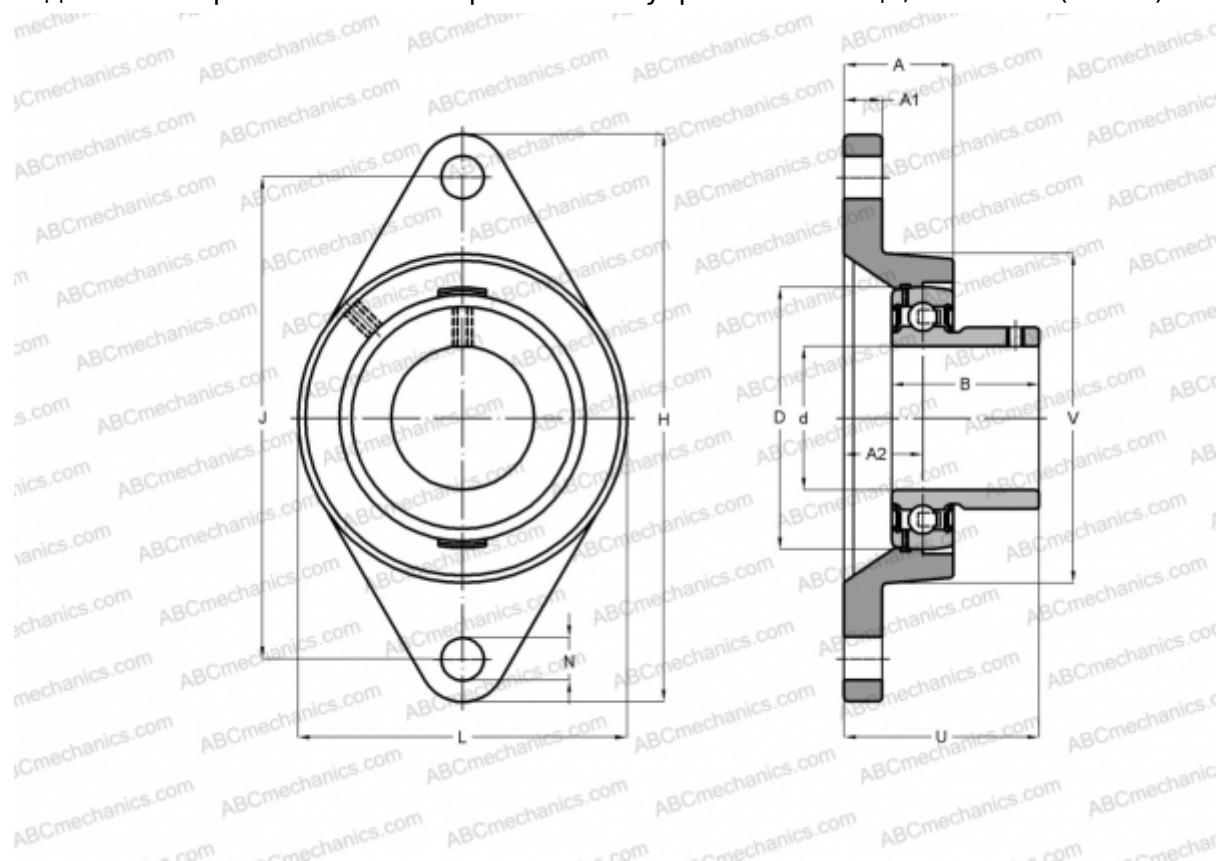

Технические характеристики

РАЗМЕРЫ, ММ

d	35,000
D	72,000
B	32,900
L	89,000
H	122,000
A	24,000
J	100,000
A1	13,000
A2	13,000
N	12,000
U	37,400

МАССА, КГ 0,810

Подшипник В 7

Корпус

LFL 7J

ПРОИЗВОДИТЕЛЬ

[ASAHI](#)