

УКР 210 + Н2310 АСАНИ

Подшипниковые узлы

ТИП: Подшипниковые узлы с корпусами, Стационарные, Широкие корпуса из серого чугуна (на лапах), Подшипник с закрепительной втулкой, Тип УКР (АСАНИ)

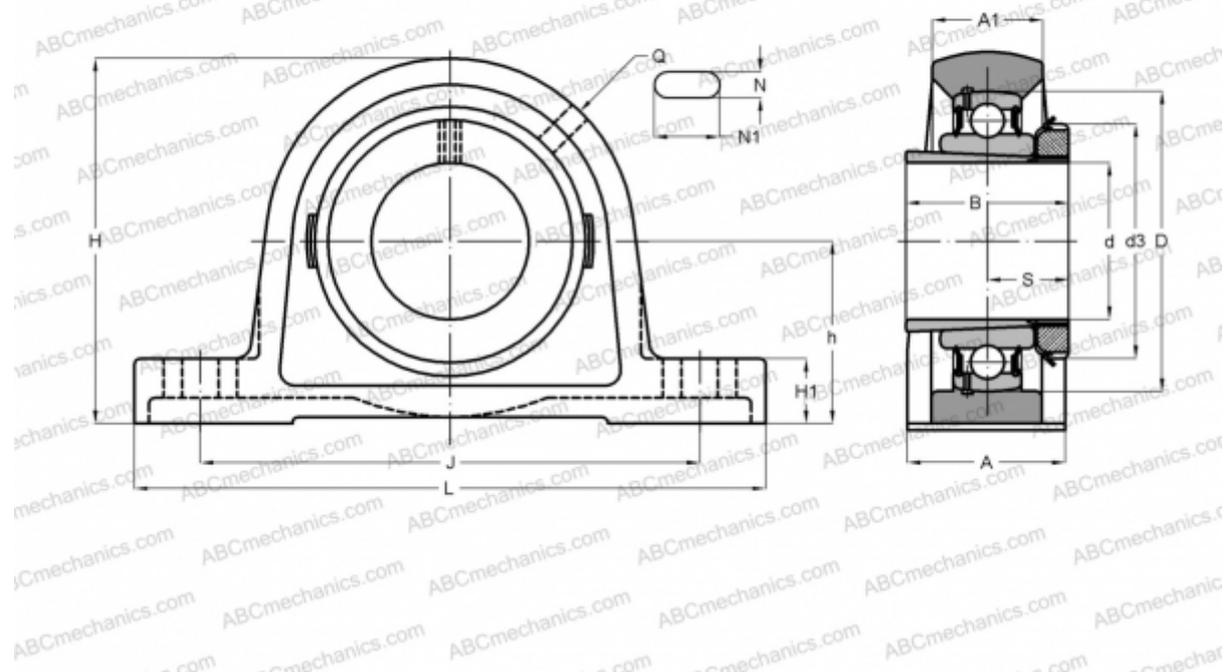

Технические характеристики

РАЗМЕРЫ, ММ

d	45,000
D	90,000
B	55,000
L	206,000
H	114,000
A	60,000
J	159,000
H1	22,000
N	20,000
N1	25,000
d3	70,000
h	57,200

МАССА, КГ 2,800

Подшипник	УК 210
Корпус	Р 210
Закрепляемая втулка	Н2310

ПРОИЗВОДИТЕЛЬ [АСАНИ](#)