

ВРР 6 АСАНИ

Подшипниковые узлы

ТИП: Подшипниковые узлы с корпусами, Стационарные, Штампованные стальные корпуса, Подшипник с резьбовыми штифтами на внутреннем кольце, Тип ВРР (АСАНИ)

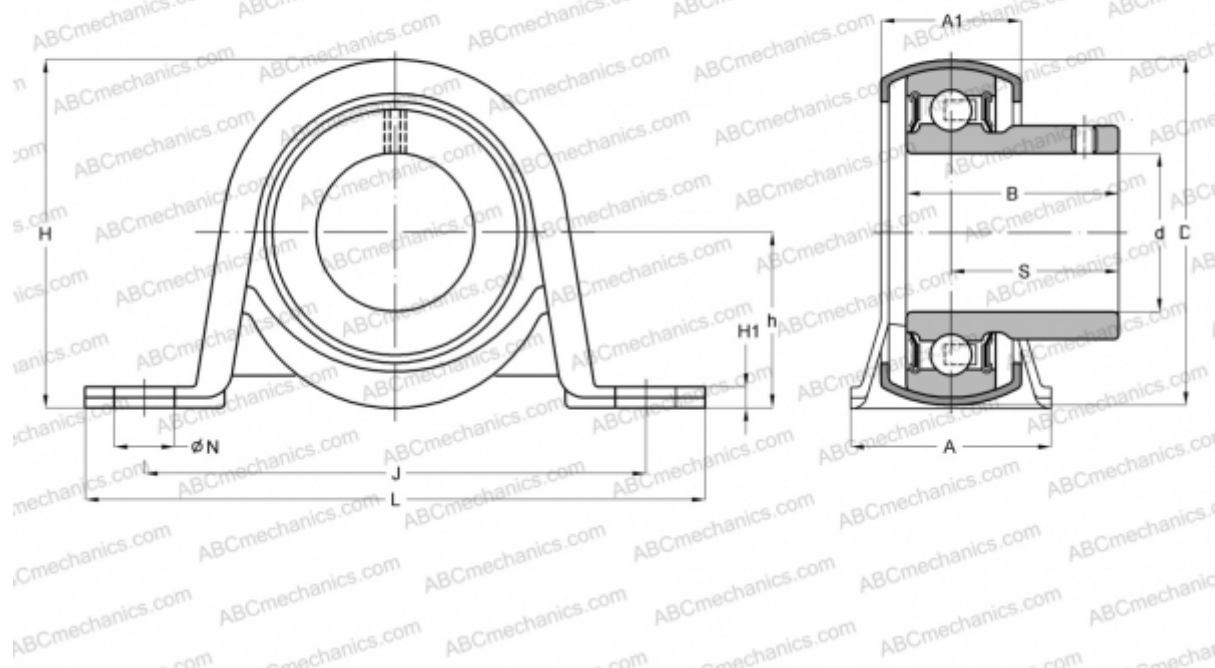

Технические характеристики

РАЗМЕРЫ, ММ

d	30,000
D	62,000
B	30,300
L	117,000
H	66,000
A	38,000
J	95,000
H1	4,000
N	11,500
S	22,300
h	33,300

МАССА, КГ 0,420

Подшипник В 6

Корпус

PP 6

ПРОИЗВОДИТЕЛЬ

[АСАНИ](#)