

УСРК 217 АСАНИ

Подшипниковые узлы

ТИП: Подшипниковые узлы с корпусами, Стационарные, Корпуса из литой стали, Подшипник с резьбовыми штифтами на внутреннем кольце, Тип УСРК (АСАНИ)

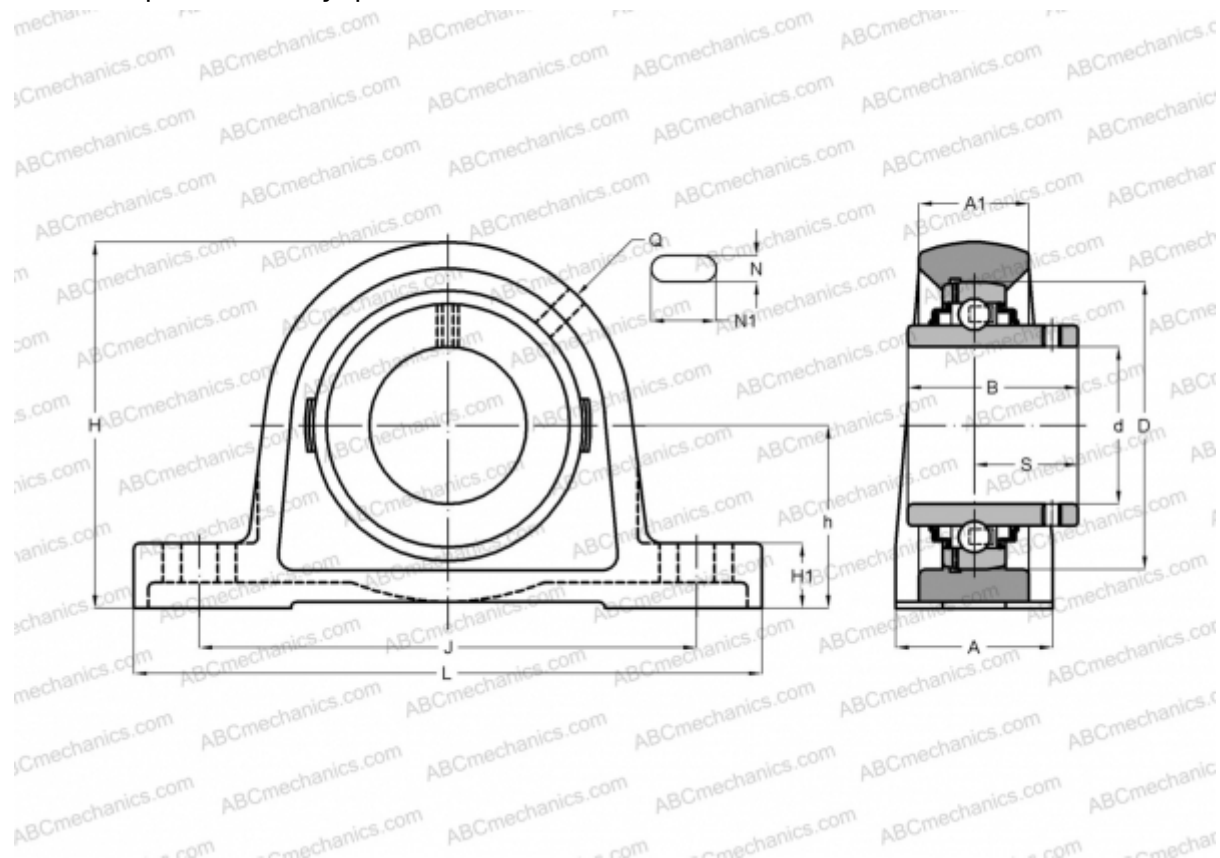

Технические характеристики

РАЗМЕРЫ, ММ

d	85,000
D	150,000
B	85,700
L	303,000
H	199,000
A	80,000
J	247,000
H1	32,000
N1	24,000
S	51,600
h	95,200

МАССА, КГ

Корпус	12,200
Подшипник	УС 217

Корпус

ПК 217

ПРОИЗВОДИТЕЛЬ

[АСАНИ](#)