

BPFL 5 ASAHI

Подшипниковые узлы

ТИП: Подшипниковые узлы с корпусами, Фланцевые с двумя отверстиями, Штампованные стальные корпуса, Подшипник с резьбовыми штифтами на внутреннем кольце, Тип BPFL (ASAHI)

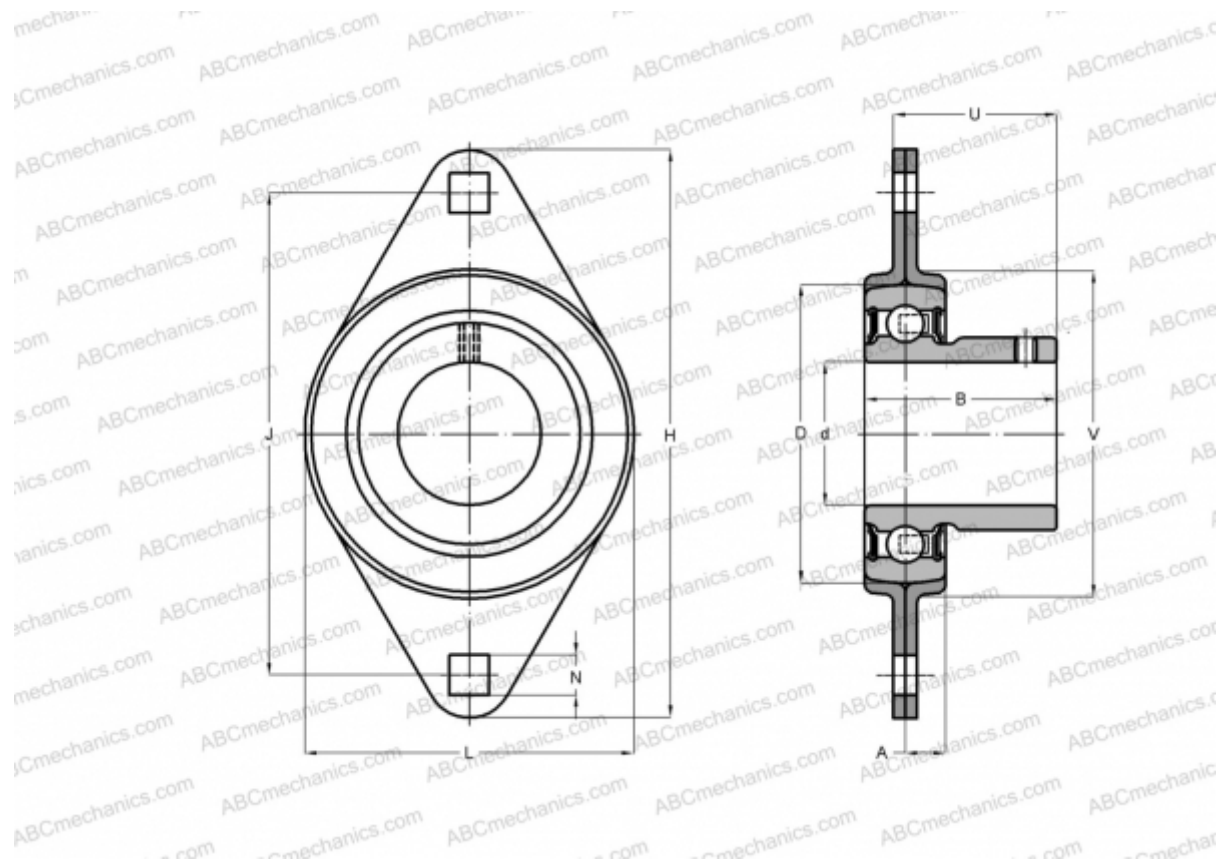

Технические характеристики

РАЗМЕРЫ, ММ

d	25,000
D	52,000
B	27,000
L	71,000
H	95,000
A	9,000
J	76,000
N	9,000
V	60,000

ПРОИЗВОДИТЕЛЬ

[ASAHI](http://www.asahi.com)

МАССА, КГ

0,360

Подшипник

B 5

Корпус

PFL 5