

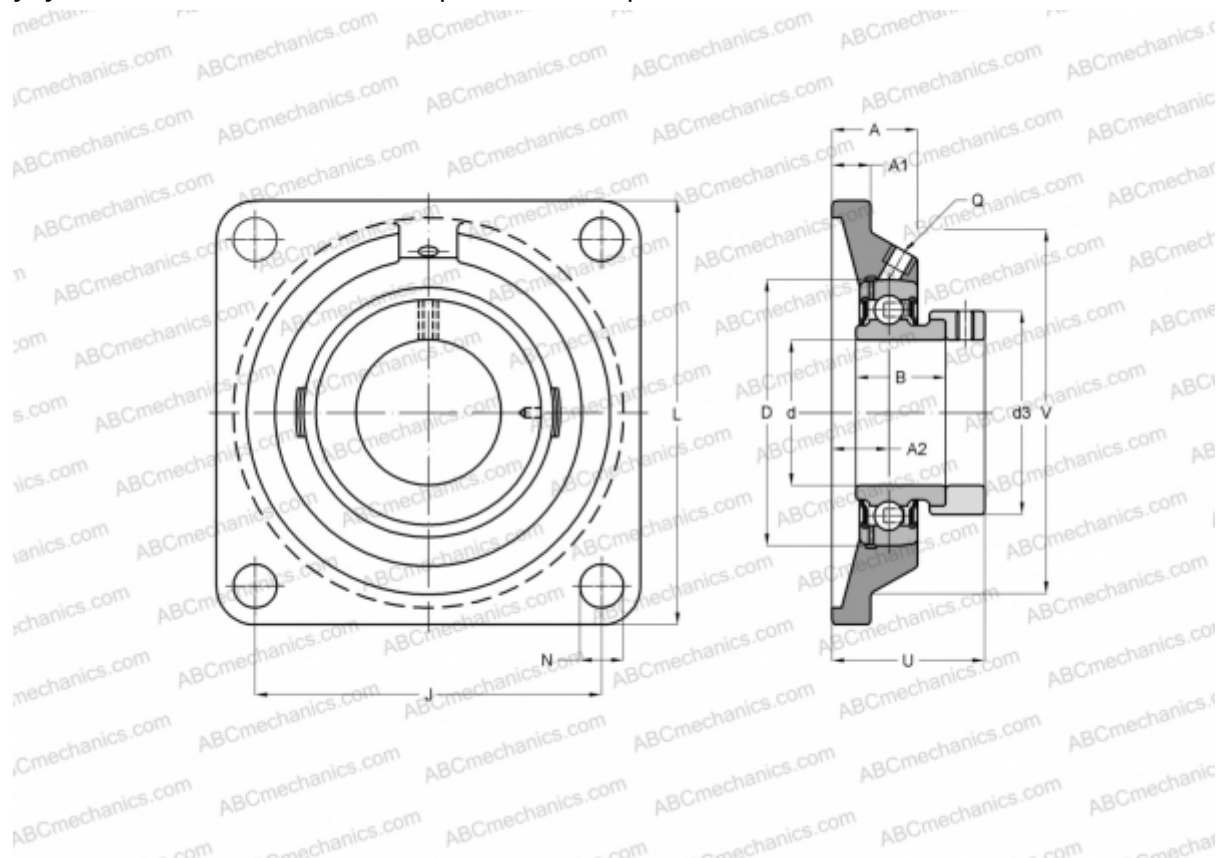

UDF 207 ASAHI

Подшипниковые узлы

ТИП: Подшипниковые узлы с корпусами, Фланцевые с четырьмя отверстиями, Корпуса из серого чугуна, Подшипник с эксцентриковым закрепительным кольцом, Тип UDF (ASAHI)



Технические характеристики

РАЗМЕРЫ, ММ

d	35,000
D	72,000
B	27,000
L	117,000
A	34,000
J	92,000
A1	16,000
A2	19,000
N	14,000
d3	48,000
U	43,500

МАССА, КГ 1,400

Подшипник UD207 + EE

Корпус

F 207

ПРОИЗВОДИТЕЛЬ

[ASAHI](#)

