

UDF 208 ASAHI

Подшипниковые узлы

ТИП: Подшипниковые узлы с корпусами, Фланцевые с четырьмя отверстиями, Корпуса из серого чугуна, Подшипник с эксцентриковым закрепительным кольцом, Тип UDF (ASAHI)

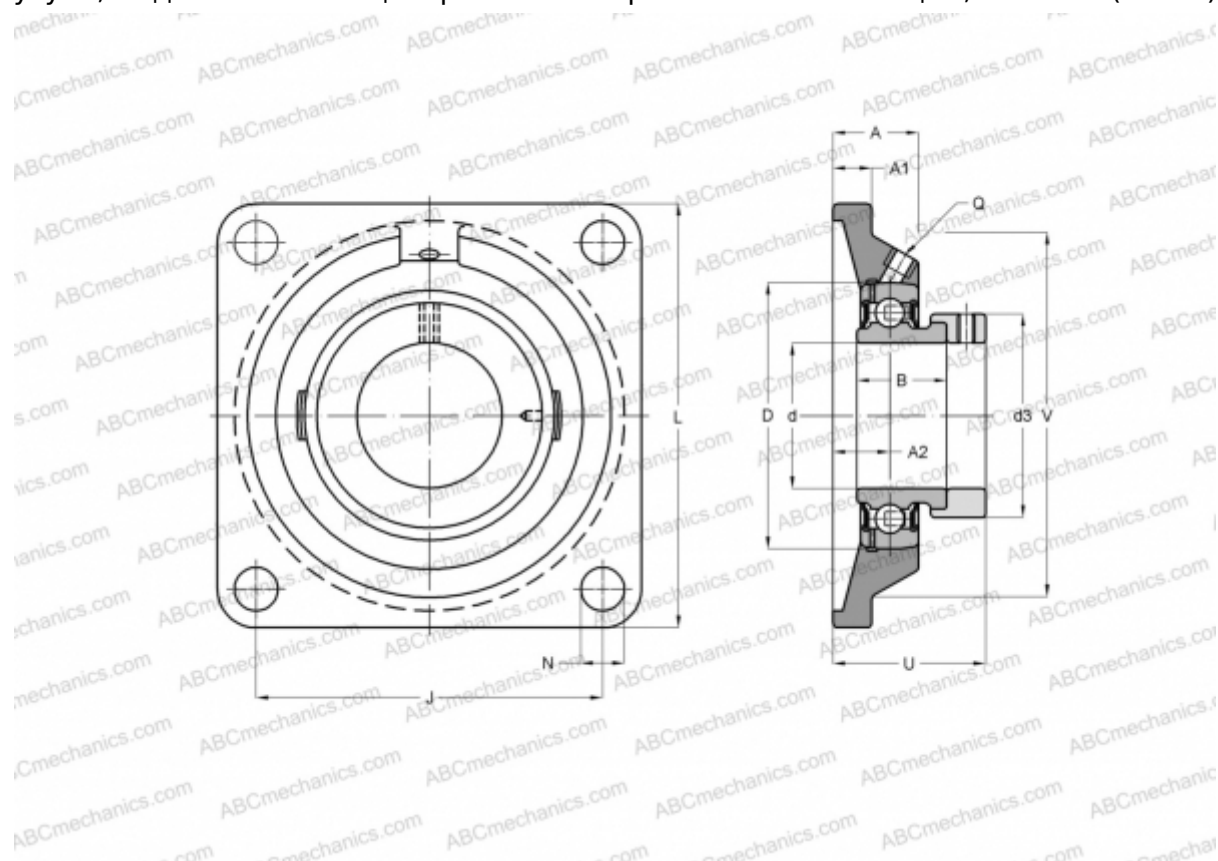

Технические характеристики

РАЗМЕРЫ, ММ

d	40,000
D	80,000
B	29,000
L	130,000
A	36,000
J	102,000
A1	16,000
A2	21,000
N	16,000
d3	53,000
U	46,500

МАССА, КГ 2,000

Подшипник UD208 + EE

Корпус

F 208

ПРОИЗВОДИТЕЛЬ

[ASAHI](#)