

## UDFC 205 ASAHI

Подшипниковые узлы

ТИП: Подшипниковые узлы с корпусами, Фланцевые с четырьмя отверстиями, Корпуса из серого чугуна, Подшипник с эксцентриковым закрепительным кольцом, Тип UDFC (ASAHI)

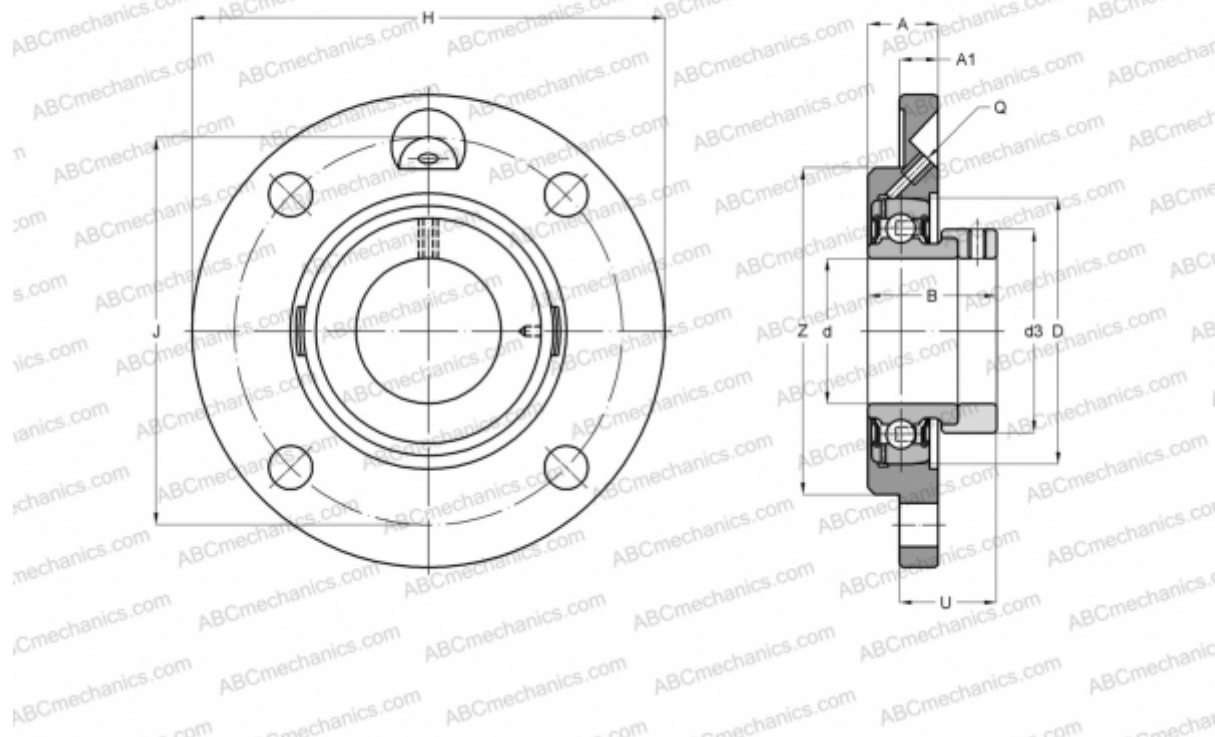

### Технические характеристики

#### РАЗМЕРЫ, ММ

d	25,000
D	52,000
B	32,000
H	115,000
A	21,000
J	90,000
A1	7,000
N	12,000
d3	34,000
U	30,500
Z	70,000

**МАССА, КГ** 1,100

Подшипник UD 205 + EE

Корпус

FC 205

**ПРОИЗВОДИТЕЛЬ**

[ASAHI](http://www.asahi.com)