

UDFC 206 ASAHI

Подшипниковые узлы

ТИП: Подшипниковые узлы с корпусами, Фланцевые с четырьмя отверстиями, Корпуса из серого чугуна, Подшипник с эксцентриковым закрепительным кольцом, Тип UDFC (ASAHI)

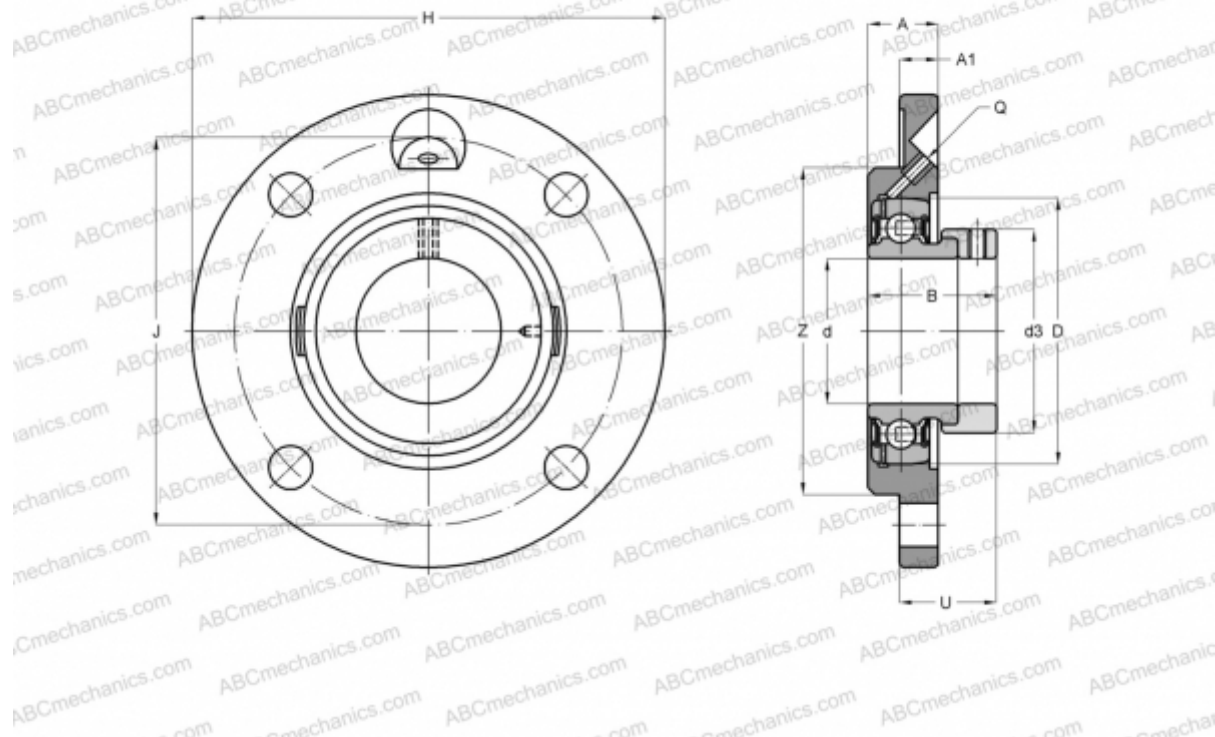

Технические характеристики

РАЗМЕРЫ, ММ

d	30,000
D	62,000
B	36,000
H	125,000
A	23,000
J	100,000
A1	8,000
N	12,000
d3	40,000
U	33,000
Z	80,000

МАССА, КГ 1,500

Подшипник UD 206 + EE

Корпус

FC 206

ПРОИЗВОДИТЕЛЬ

[ASAHI](http://www.asahi.com)