

UDFC 207 ASAHI

Подшипниковые узлы

ТИП: Подшипниковые узлы с корпусами, Фланцевые с четырьмя отверстиями, Корпуса из серого чугуна, Подшипник с эксцентриковым закрепительным кольцом, Тип UDFC (ASAHI)

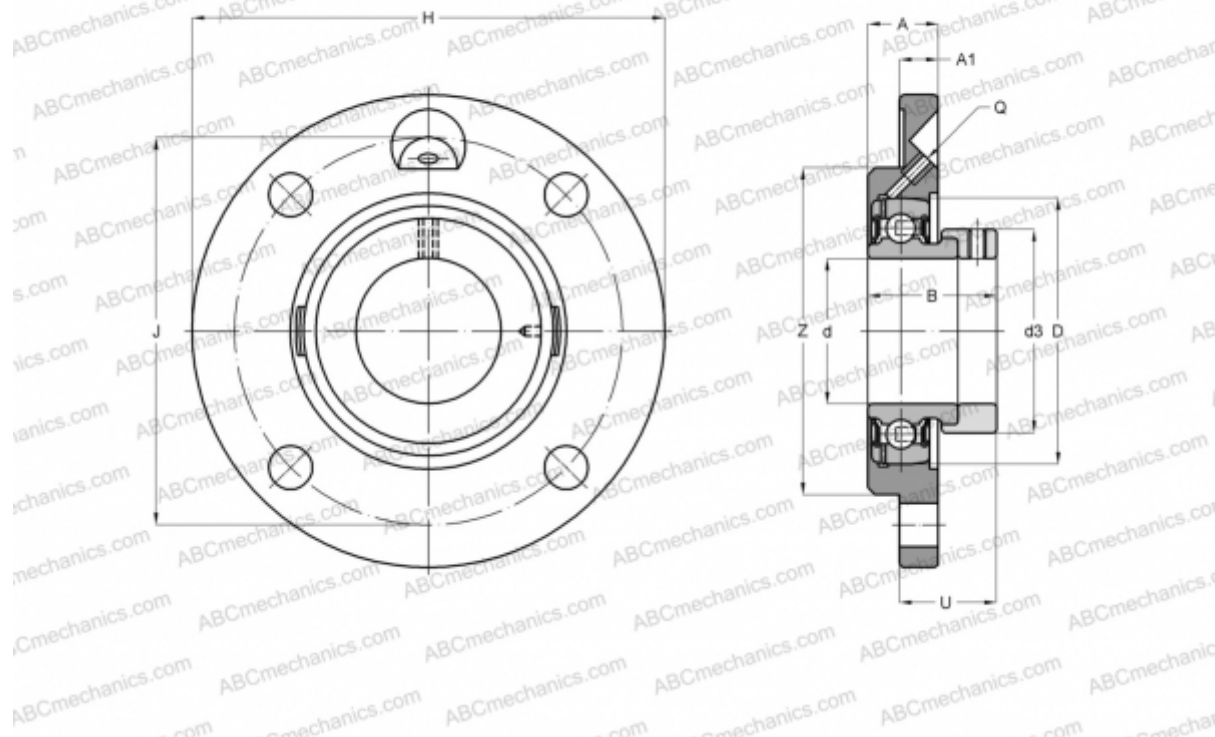

Технические характеристики

РАЗМЕРЫ, ММ

d	35,000
D	72,000
B	38,000
H	135,000
A	26,000
J	110,000
A1	9,000
N	14,000
d3	48,000
U	35,500
Z	90,000

МАССА, КГ 1,700

Подшипник UD 207 + EE

Корпус

FC 207

ПРОИЗВОДИТЕЛЬ

[ASAHI](http://www.asahi.com)