

UCF 208 ASAHI

Подшипниковые узлы

ТИП: Подшипниковые узлы с корпусами, Фланцевые с четырьмя отверстиями, Корпуса из серого чугуна, Подшипник с резьбовыми штифтами на внутреннем кольце, Тип UCF (ASAHI)

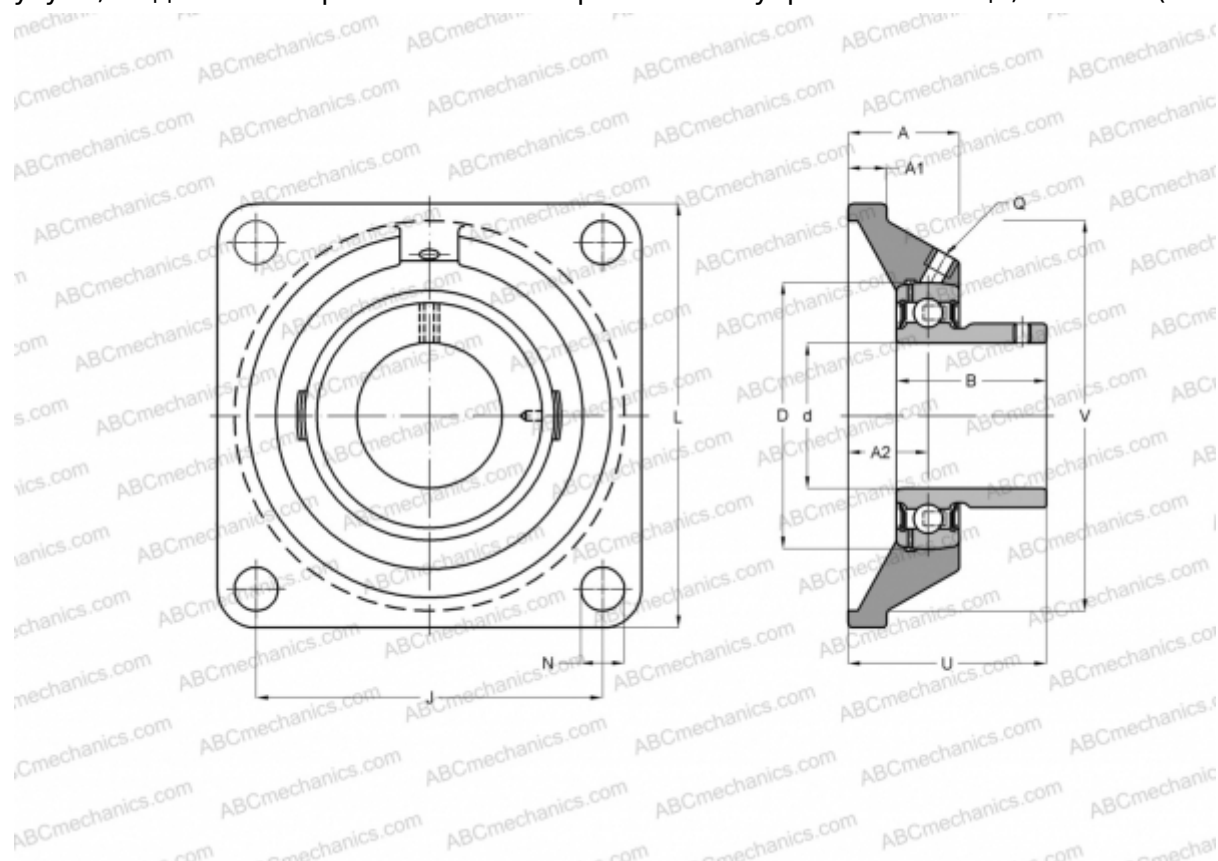

Технические характеристики

РАЗМЕРЫ, ММ

| | |
|----|---------|
| d | 40,000 |
| D | 80,000 |
| B | 49,200 |
| L | 130,000 |
| A | 36,000 |
| J | 102,000 |
| A1 | 16,000 |
| A2 | 21,000 |
| N | 16,000 |
| U | 51,200 |

ПРОИЗВОДИТЕЛЬ

[ASAHI](#)

МАССА, КГ

2,000

Подшипник

UC 208

Корпус

F 208