

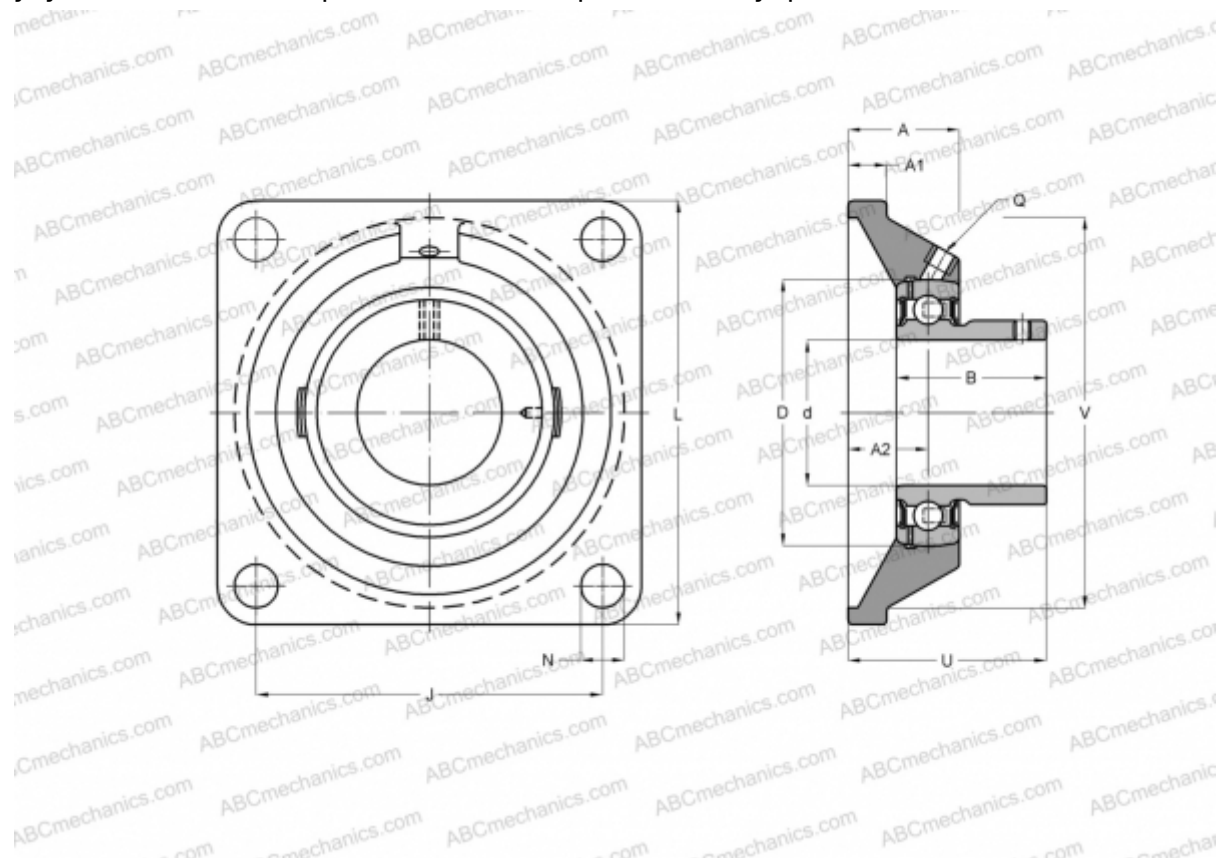

UCF 210 ASAHI

Подшипниковые узлы

ТИП: Подшипниковые узлы с корпусами, Фланцевые с четырьмя отверстиями, Корпуса из серого чугуна, Подшипник с резьбовыми штифтами на внутреннем кольце, Тип UCF (ASAHI)



Технические характеристики

РАЗМЕРЫ, ММ

d	50,000
D	90,000
B	51,600
L	143,000
A	40,000
J	111,000
A1	18,000
A2	22,000
N	16,000
U	54,600

ПРОИЗВОДИТЕЛЬ

[ASAHI](#)

МАССА, КГ

2,500

Подшипник

UC 210

Корпус

F 210

