

## UCF 211 ASAHI

Подшипниковые узлы

ТИП: Подшипниковые узлы с корпусами, Фланцевые с четырьмя отверстиями, Корпуса из серого чугуна, Подшипник с резьбовыми штифтами на внутреннем кольце, Тип UCF (ASAHI)

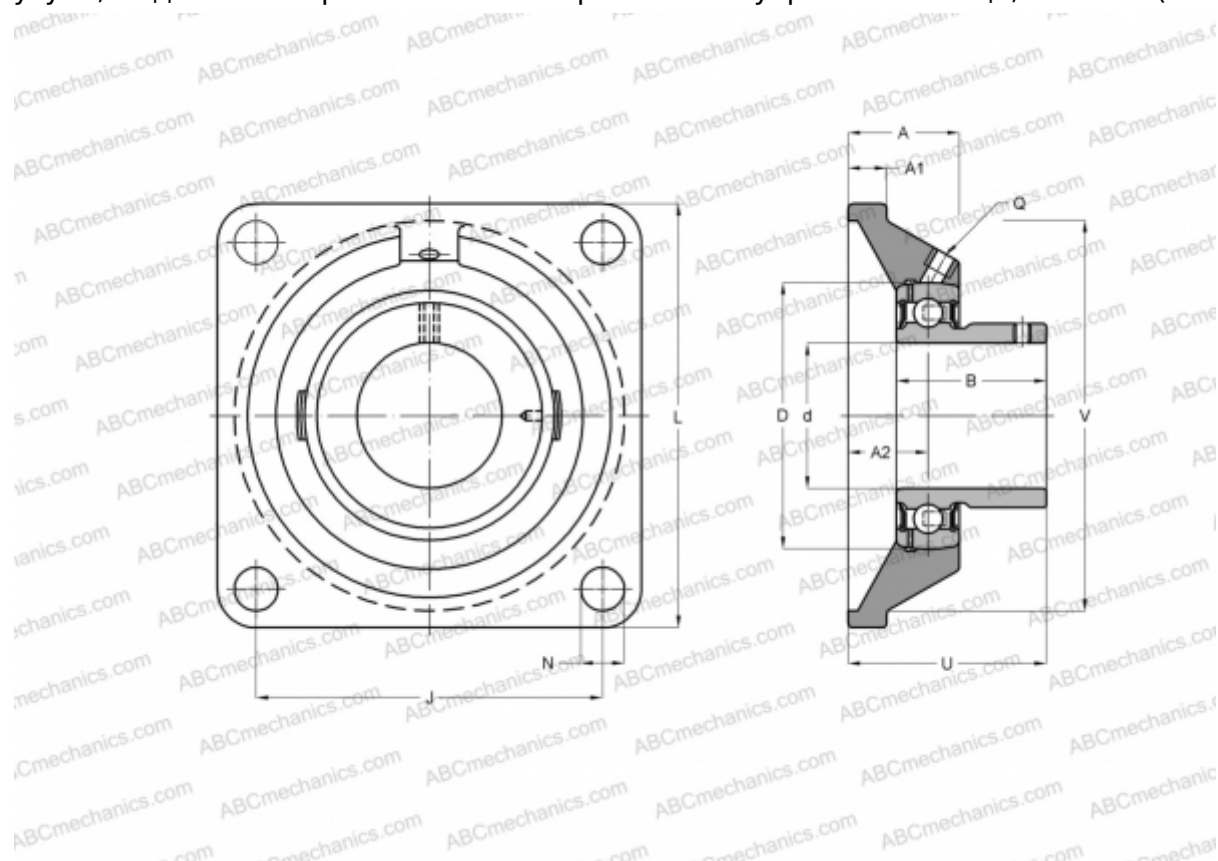

### Технические характеристики

#### РАЗМЕРЫ, ММ

d	55,000
D	100,000
B	55,600
L	162,000
A	43,000
J	130,000
A1	20,000
A2	25,000
N	19,000
U	58,400

#### ПРОИЗВОДИТЕЛЬ

[ASAHI](#)

#### МАССА, КГ

3,400

Подшипник

UC 211

Корпус

F 211