

## UCF 213 ASAHI

Подшипниковые узлы

ТИП: Подшипниковые узлы с корпусами, Фланцевые с четырьмя отверстиями, Корпуса из серого чугуна, Подшипник с резьбовыми штифтами на внутреннем кольце, Тип UCF (ASAHI)

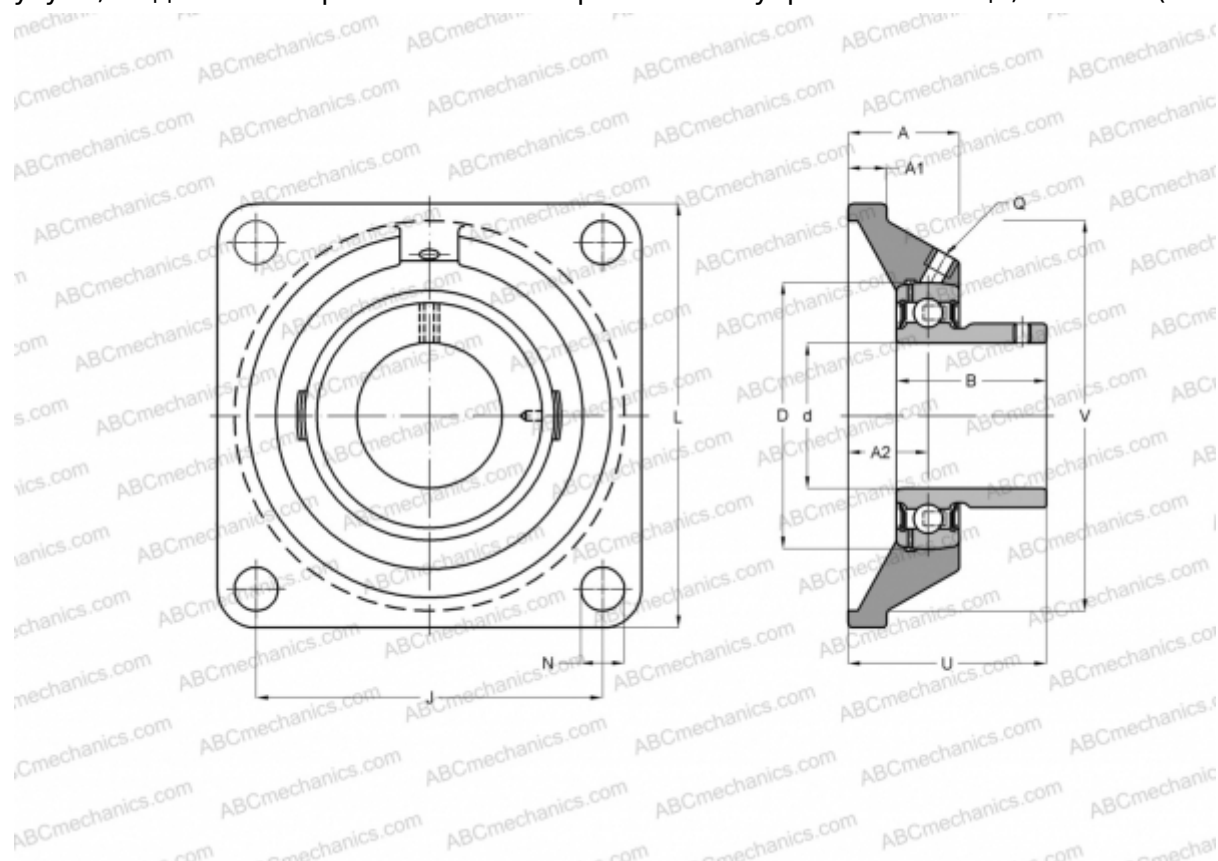

### Технические характеристики

#### РАЗМЕРЫ, ММ

d	65,000
D	120,000
B	65,100
L	187,000
A	50,000
J	149,000
A1	20,000
A2	30,000
N	19,000
U	69,700

#### ПРОИЗВОДИТЕЛЬ

[ASAHI](#)

#### МАССА, КГ

5,500

Подшипник

UC 213

Корпус

F 213