

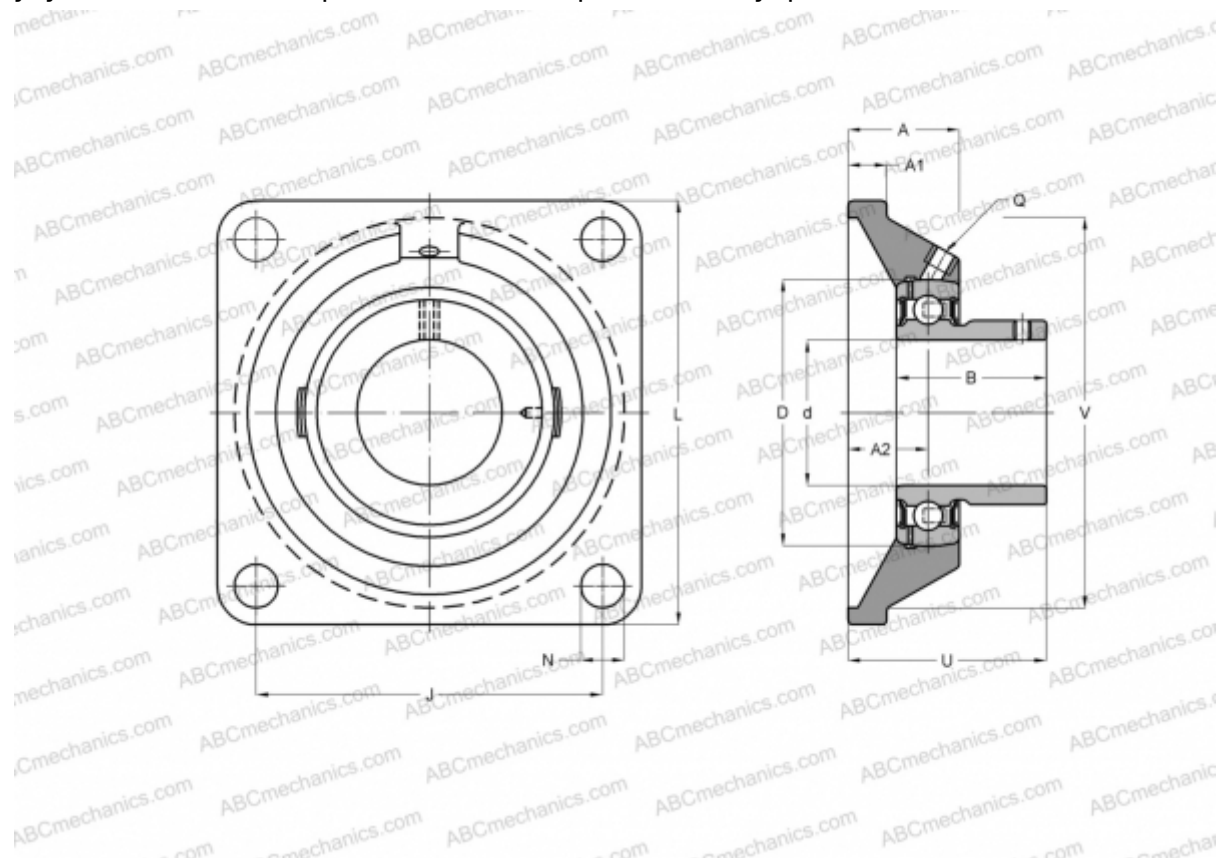

## UCF 214 ASAHI

Подшипниковые узлы

ТИП: Подшипниковые узлы с корпусами, Фланцевые с четырьмя отверстиями, Корпуса из серого чугуна, Подшипник с резьбовыми штифтами на внутреннем кольце, Тип UCF (ASAHI)



### Технические характеристики

#### РАЗМЕРЫ, ММ

d	70,000
D	125,000
B	74,600
L	193,000
A	54,000
J	152,000
A1	24,000
A2	31,000
N	19,000
U	75,400

#### ПРОИЗВОДИТЕЛЬ

[ASAHI](#)

#### МАССА, КГ

6,100

Подшипник

UC 214

Корпус

F 214

