

UCF 215 ASAHI

Подшипниковые узлы

ТИП: Подшипниковые узлы с корпусами, Фланцевые с четырьмя отверстиями, Корпуса из серого чугуна, Подшипник с резьбовыми штифтами на внутреннем кольце, Тип UCF (ASAHI)

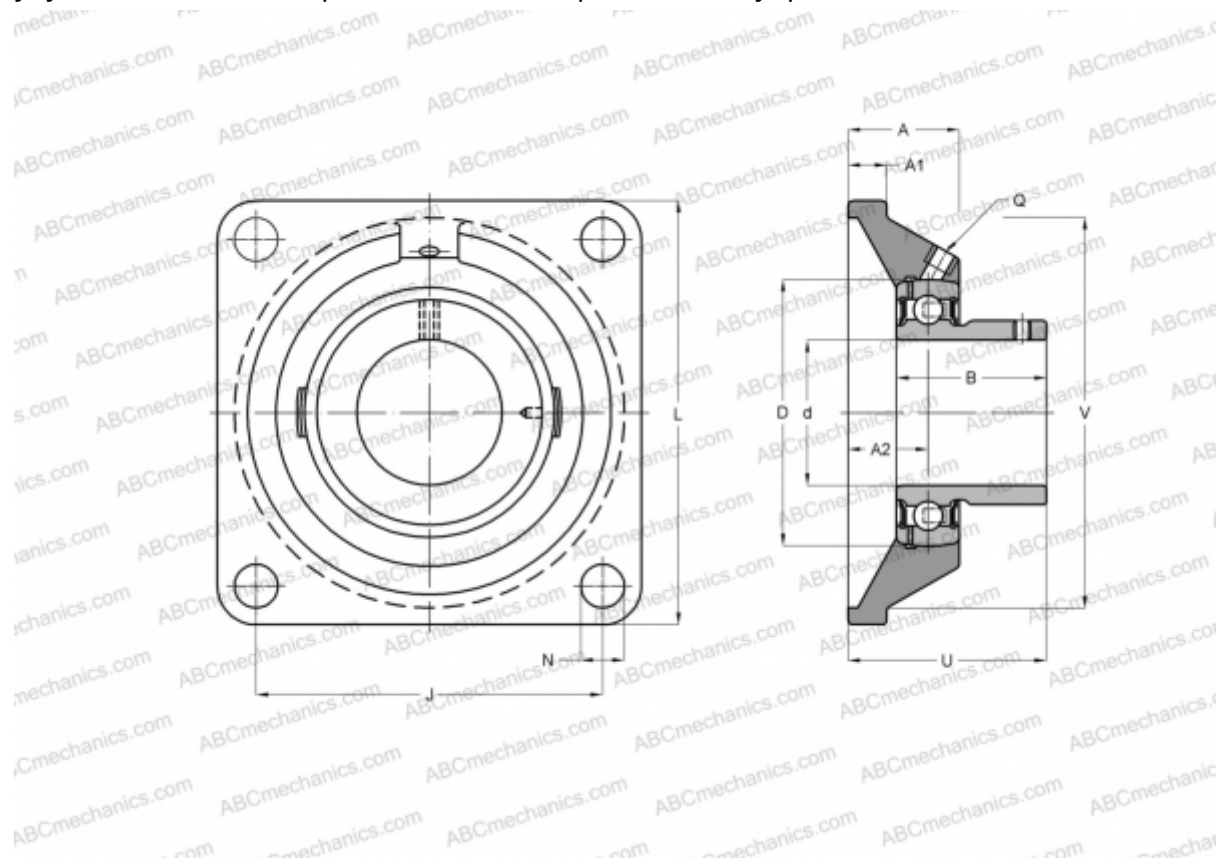

Технические характеристики

РАЗМЕРЫ, ММ

d	75,000
D	130,000
B	77,800
L	200,000
A	56,000
J	159,000
A1	24,000
A2	34,000
N	19,000
U	78,500

ПРОИЗВОДИТЕЛЬ

[ASAHI](#)

МАССА, КГ

6,900

Подшипник

UC 215

Корпус

F 215