

## UCF 216 ASAHI

Подшипниковые узлы

ТИП: Подшипниковые узлы с корпусами, Фланцевые с четырьмя отверстиями, Корпуса из серого чугуна, Подшипник с резьбовыми штифтами на внутреннем кольце, Тип UCF (ASAHI)

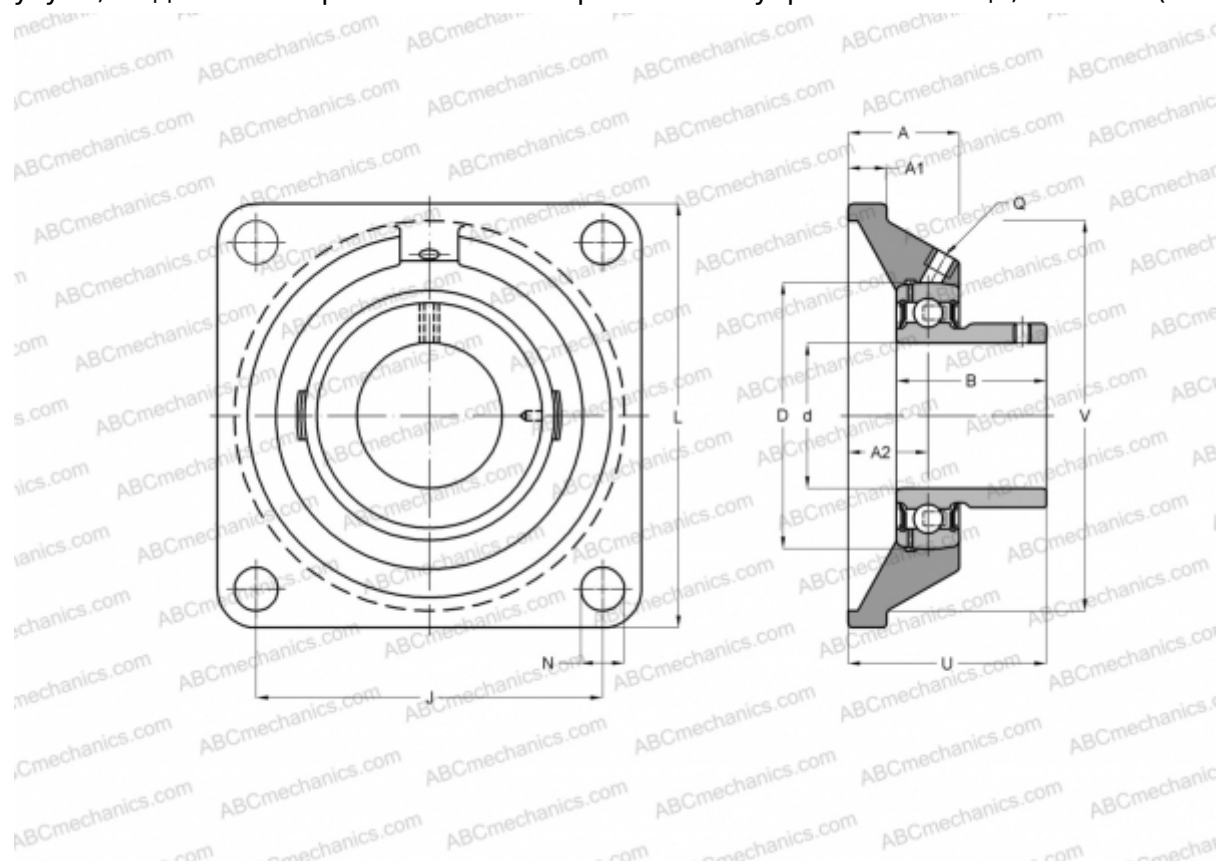

### Технические характеристики

#### РАЗМЕРЫ, ММ

d	80,000
D	140,000
B	82,600
L	208,000
A	58,000
J	165,000
A1	24,000
A2	34,000
N	23,000
U	83,300

#### ПРОИЗВОДИТЕЛЬ

[ASAHI](#)

#### МАССА, КГ

7,800

Подшипник

UC 216

Корпус

F 216