

## UCF 218 ASAHI

Подшипниковые узлы

ТИП: Подшипниковые узлы с корпусами, Фланцевые с четырьмя отверстиями, Корпуса из серого чугуна, Подшипник с резьбовыми штифтами на внутреннем кольце, Тип UCF (ASAHI)

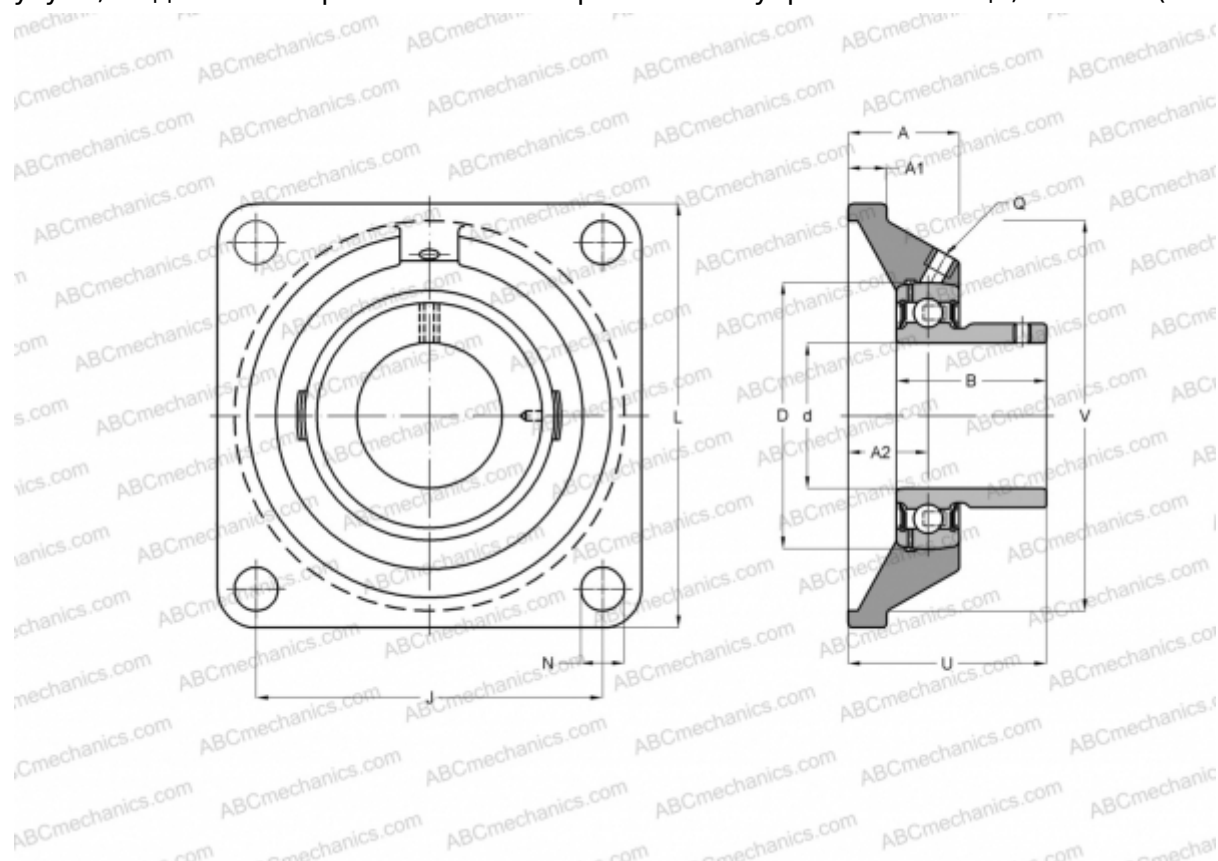

### Технические характеристики

#### РАЗМЕРЫ, ММ

d	90,000
D	160,000
B	96,000
L	235,000
A	68,000
J	187,000
A1	26,000
A2	40,000
N	23,000
U	96,300

#### ПРОИЗВОДИТЕЛЬ

[ASAHI](#)

#### МАССА, КГ

11,300

Подшипник

UC 218

Корпус

F 218