

UCF 306 ASAHI

Подшипниковые узлы

ТИП: Подшипниковые узлы с корпусами, Фланцевые с четырьмя отверстиями, Корпуса из серого чугуна, Подшипник с резьбовыми штифтами на внутреннем кольце, Тип UCF (ASAHI)

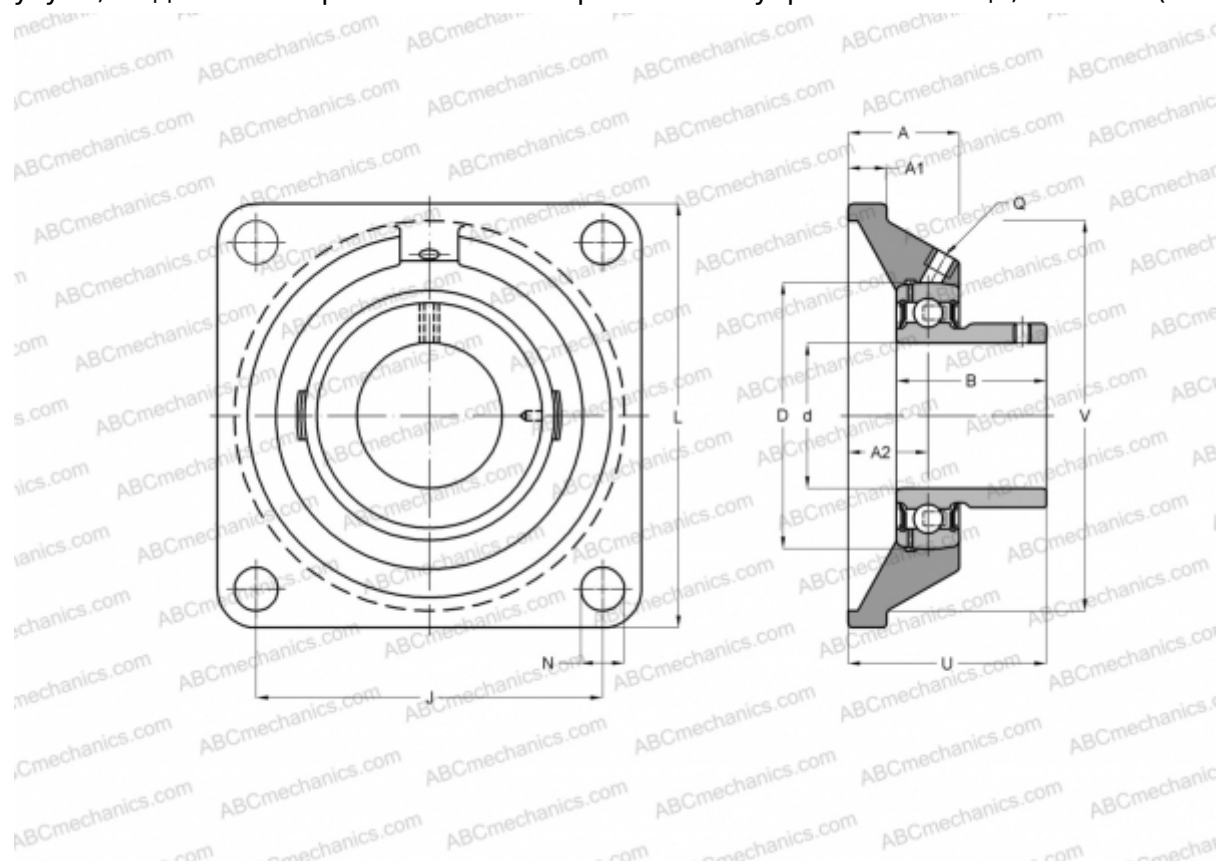

Технические характеристики

РАЗМЕРЫ, ММ

d	30,000
D	72,000
B	43,000
L	125,000
A	32,000
J	95,000
A1	15,000
A2	18,000
N	16,000
U	44,000

ПРОИЗВОДИТЕЛЬ

[ASAHI](#)

МАССА, КГ

1,700

Подшипник

UC 306

Корпус

F 306