

## UCF 307 ASAHI

Подшипниковые узлы

ТИП: Подшипниковые узлы с корпусами, Фланцевые с четырьмя отверстиями, Корпуса из серого чугуна, Подшипник с резьбовыми штифтами на внутреннем кольце, Тип UCF (ASAHI)

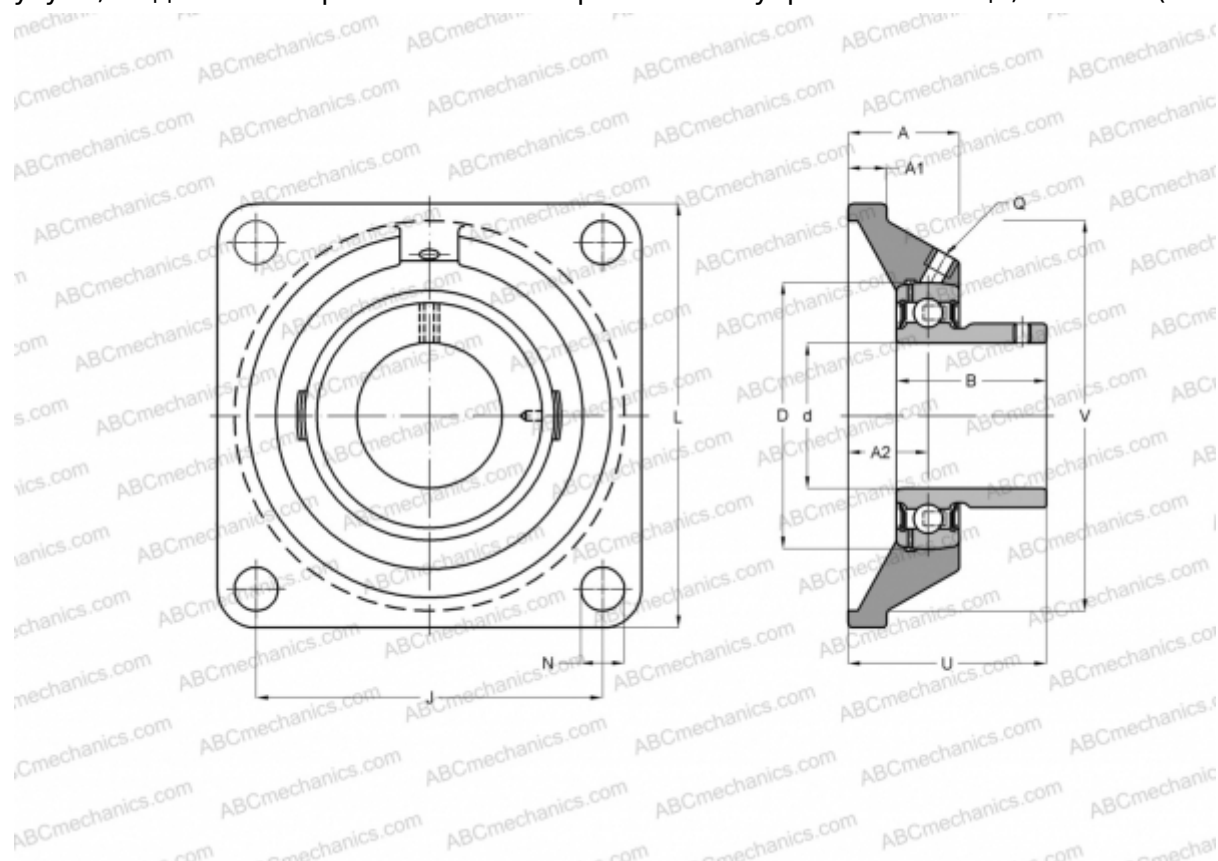

### Технические характеристики

#### РАЗМЕРЫ, ММ

d	35,000
D	80,000
B	48,000
L	135,000
A	36,000
J	100,000
A1	16,000
A2	20,000
N	19,000
U	49,000

#### ПРОИЗВОДИТЕЛЬ

[ASAHI](#)

#### МАССА, КГ

2,100

Подшипник

UC 307

Корпус

F 307