

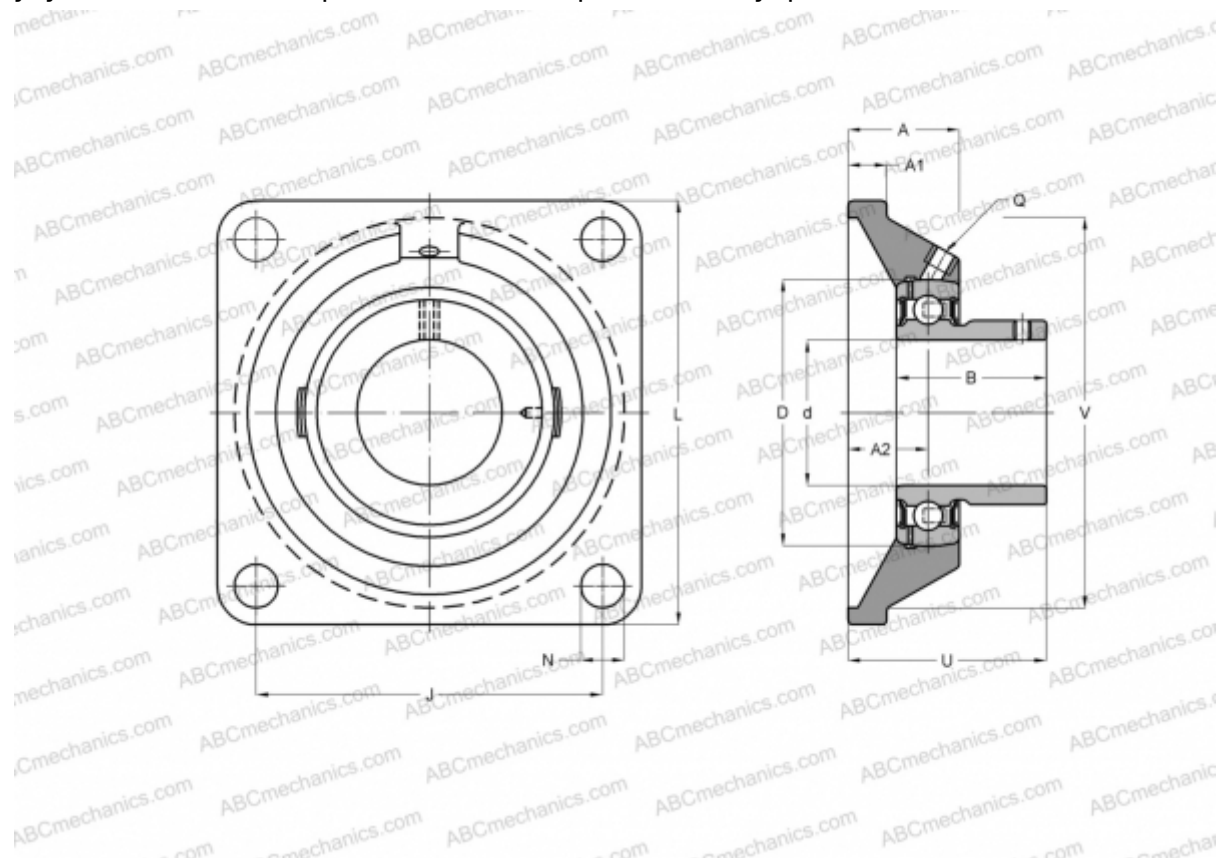

UCF 308 ASAHI

Подшипниковые узлы

ТИП: Подшипниковые узлы с корпусами, Фланцевые с четырьмя отверстиями, Корпуса из серого чугуна, Подшипник с резьбовыми штифтами на внутреннем кольце, Тип UCF (ASAHI)



Технические характеристики

РАЗМЕРЫ, ММ

d	40,000
D	90,000
B	52,000
L	150,000
A	40,000
J	112,000
A1	17,000
A2	23,000
N	19,000
U	56,000

ПРОИЗВОДИТЕЛЬ

[ASAHI](#)

МАССА, КГ

2,900

Подшипник

UC 308

Корпус

F 308

