

UCF 309 ASAHI

Подшипниковые узлы

ТИП: Подшипниковые узлы с корпусами, Фланцевые с четырьмя отверстиями, Корпуса из серого чугуна, Подшипник с резьбовыми штифтами на внутреннем кольце, Тип UCF (ASAHI)

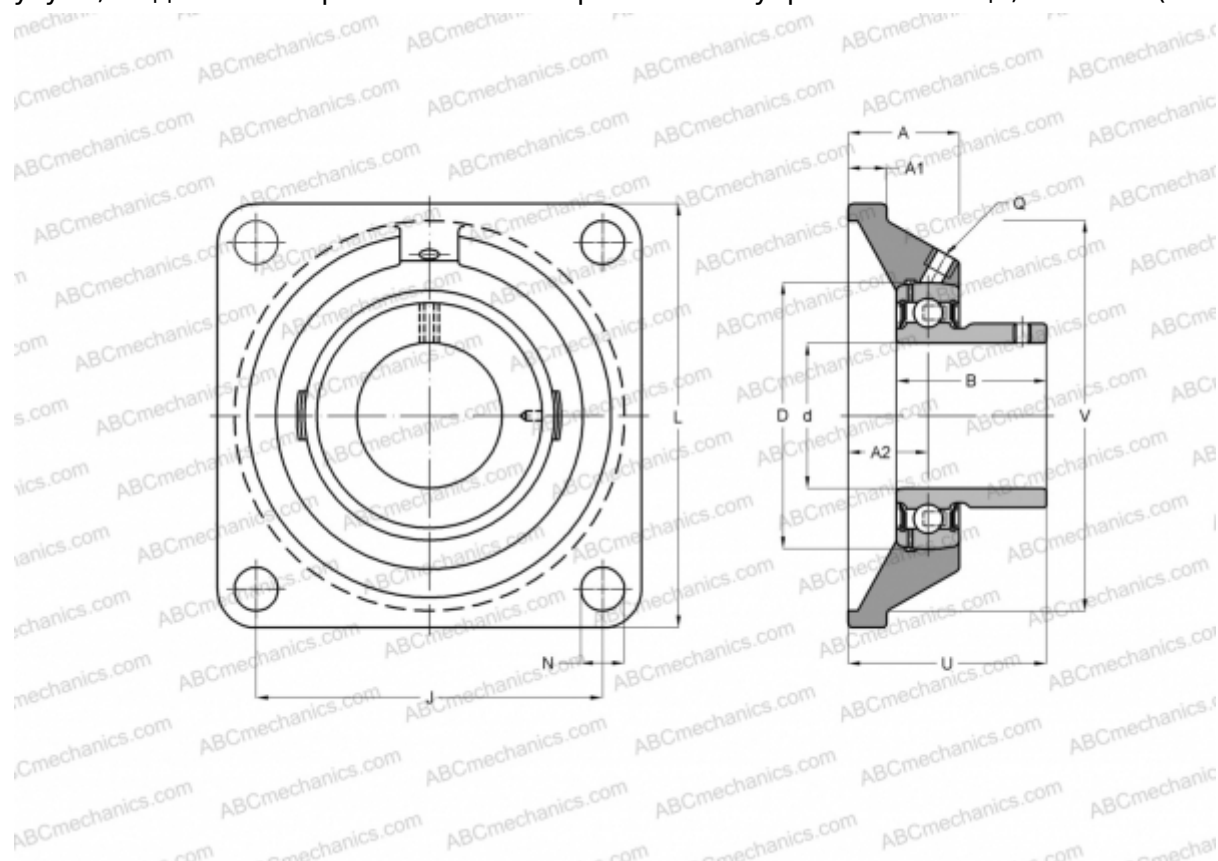

Технические характеристики

РАЗМЕРЫ, ММ

d	45,000
D	100,000
B	57,000
L	160,000
A	44,000
J	125,000
A1	18,000
A2	25,000
N	19,000
U	60,000

ПРОИЗВОДИТЕЛЬ

[ASAHI](#)

МАССА, КГ

3,600

Подшипник

UC 309

Корпус

F 309