

## UCF 311 ASAHI

Подшипниковые узлы

ТИП: Подшипниковые узлы с корпусами, Фланцевые с четырьмя отверстиями, Корпуса из серого чугуна, Подшипник с резьбовыми штифтами на внутреннем кольце, Тип UCF (ASAHI)

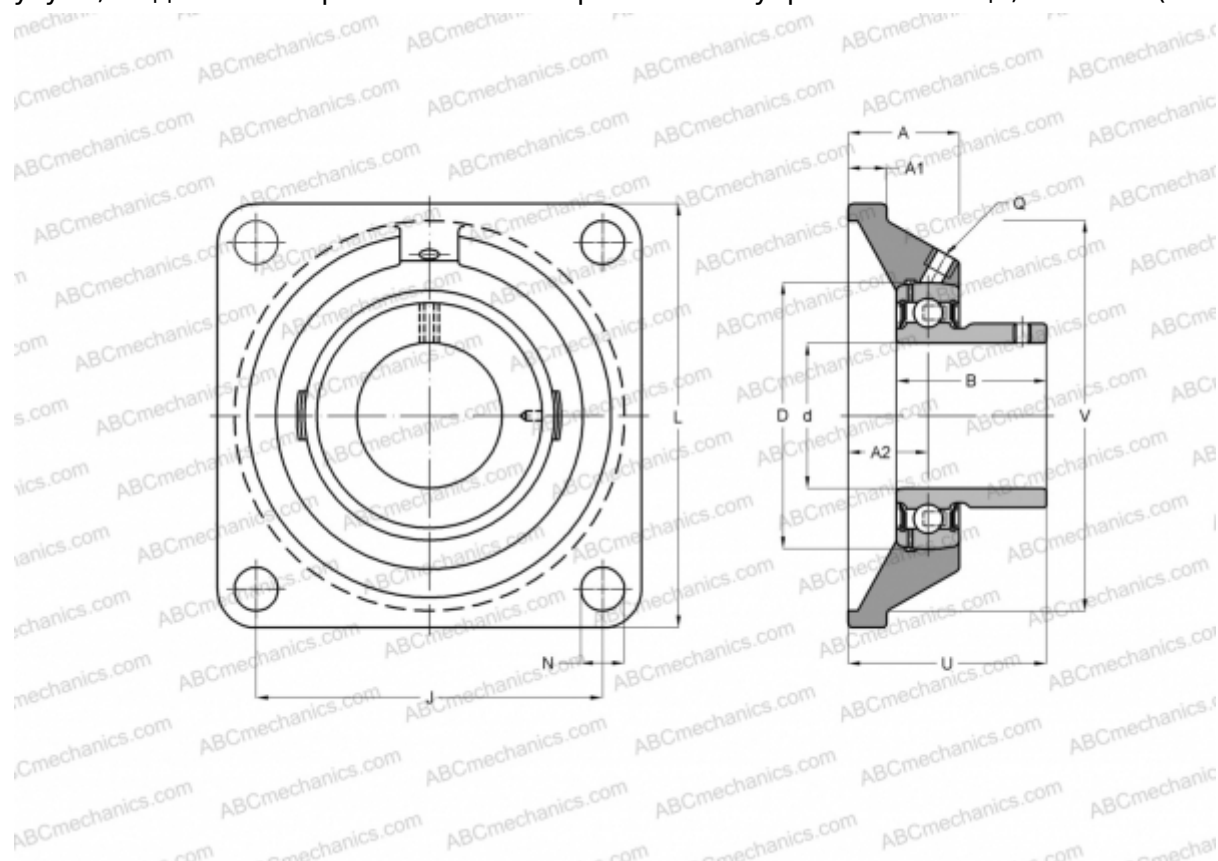

### Технические характеристики

#### РАЗМЕРЫ, ММ

d	55,000
D	120,000
B	66,000
L	185,000
A	52,000
J	140,000
A1	20,000
A2	30,000
N	23,000
U	71,000

#### ПРОИЗВОДИТЕЛЬ

[ASAHI](#)

#### МАССА, КГ

5,700

Подшипник

UC 311

Корпус

F 311