

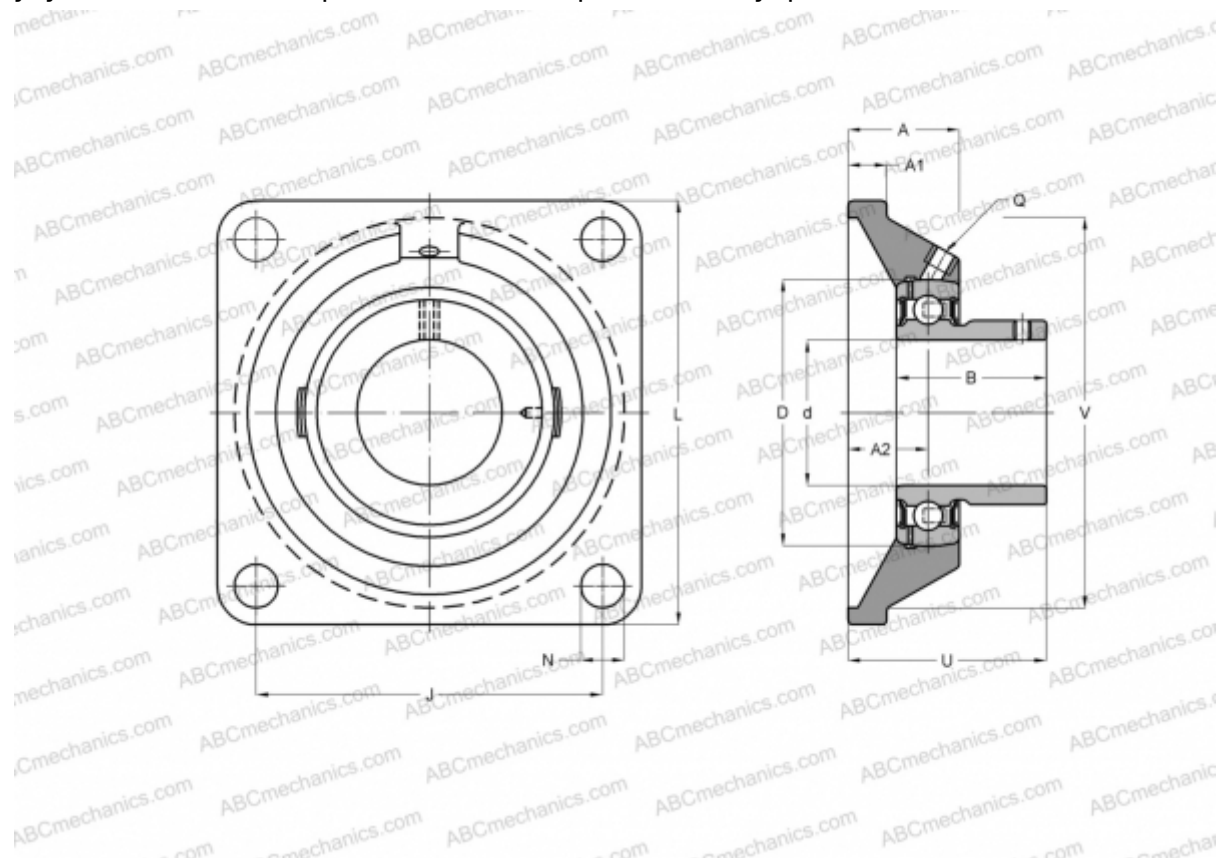

## UCF 312 ASAHI

Подшипниковые узлы

ТИП: Подшипниковые узлы с корпусами, Фланцевые с четырьмя отверстиями, Корпуса из серого чугуна, Подшипник с резьбовыми штифтами на внутреннем кольце, Тип UCF (ASAHI)



### Технические характеристики

#### РАЗМЕРЫ, ММ

d	60,000
D	130,000
B	71,000
L	195,000
A	56,000
J	150,000
A1	22,000
A2	33,000
N	23,000
U	78,000

#### ПРОИЗВОДИТЕЛЬ

[ASAHI](#)

#### МАССА, КГ

6,800

Подшипник

UC 312

Корпус

F 312

