

UCF 313 ASAHI

Подшипниковые узлы

ТИП: Подшипниковые узлы с корпусами, Фланцевые с четырьмя отверстиями, Корпуса из серого чугуна, Подшипник с резьбовыми штифтами на внутреннем кольце, Тип UCF (ASAHI)

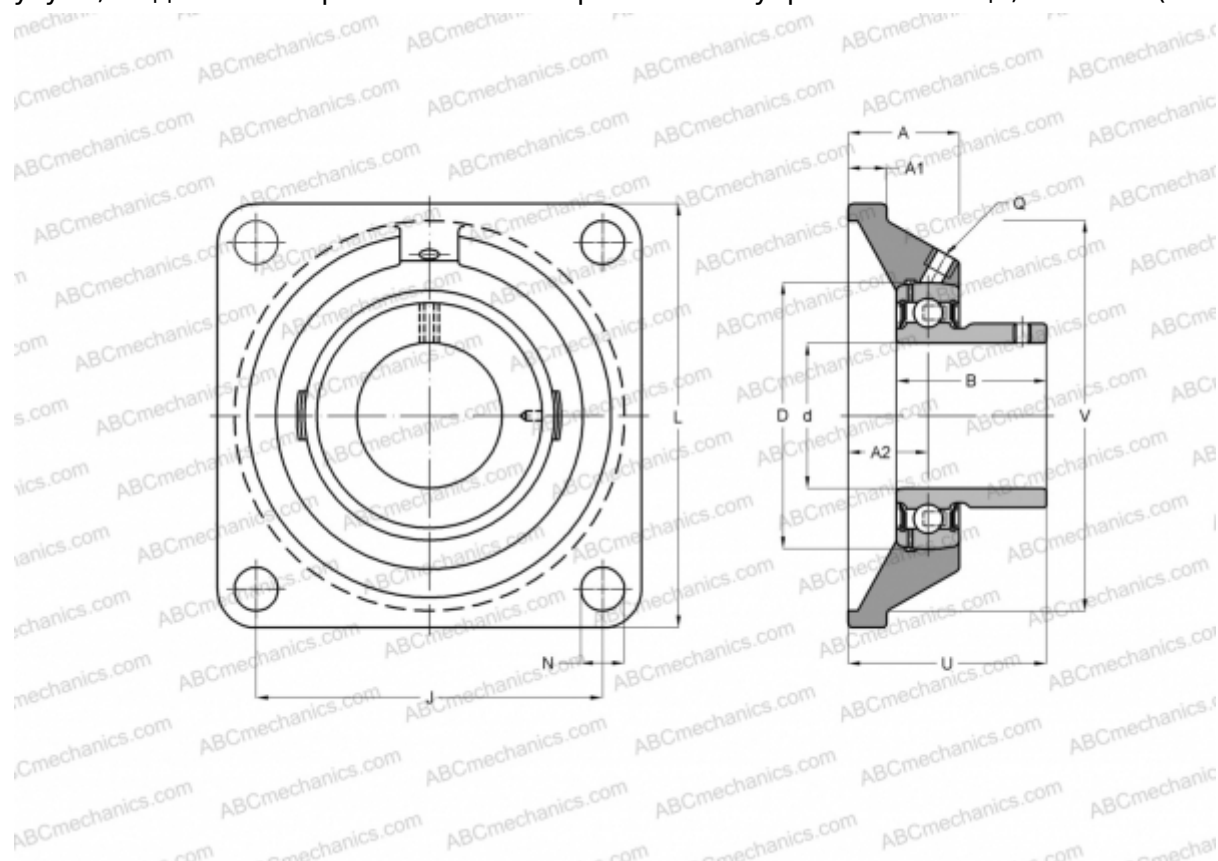

Технические характеристики

РАЗМЕРЫ, ММ

d	65,000
D	140,000
B	75,000
L	208,000
A	58,000
J	166,000
A1	22,000
A2	33,000
N	23,000
U	78,000

ПРОИЗВОДИТЕЛЬ

[ASAHI](#)

МАССА, КГ

7,800

Подшипник

UC 313

Корпус

F 313