

UCF 315 ASAHI

Подшипниковые узлы

ТИП: Подшипниковые узлы с корпусами, Фланцевые с четырьмя отверстиями, Корпуса из серого чугуна, Подшипник с резьбовыми штифтами на внутреннем кольце, Тип UCF (ASAHI)

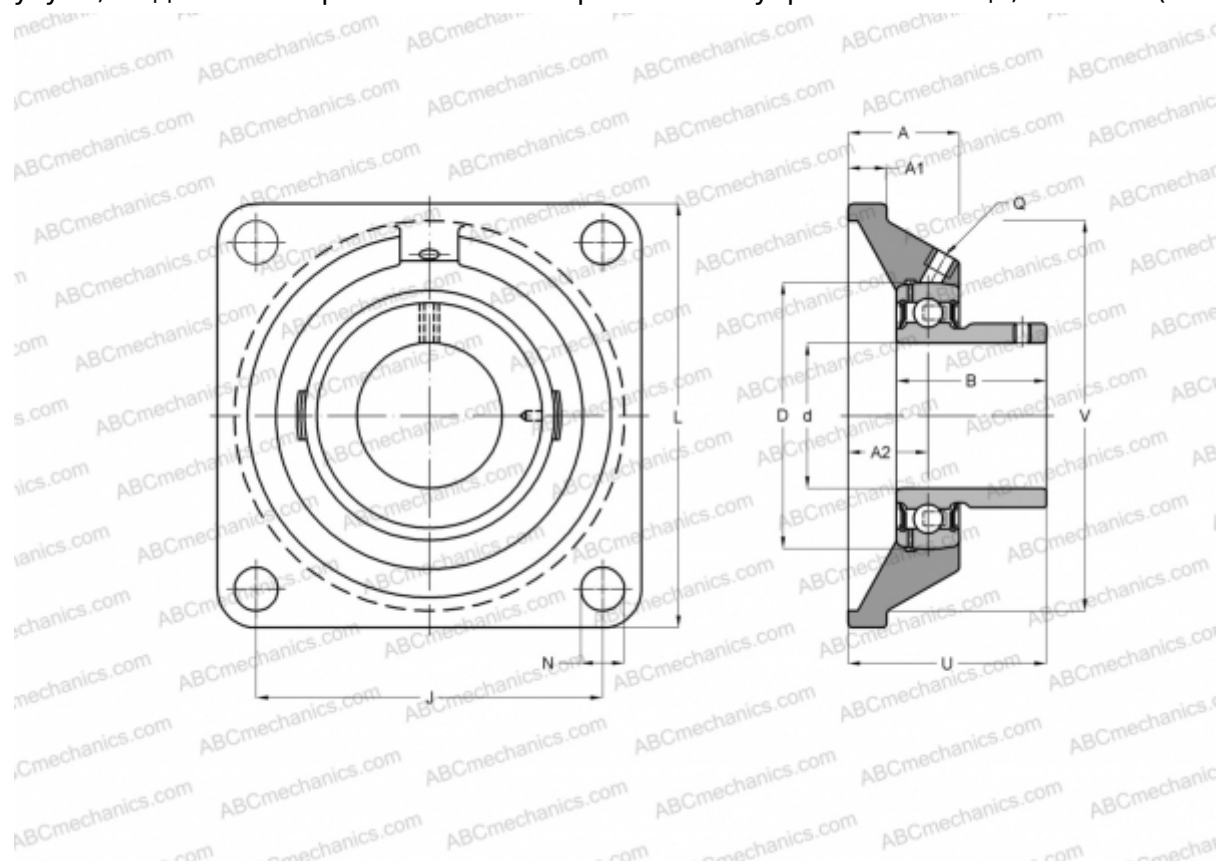

Технические характеристики

РАЗМЕРЫ, ММ

d	75,000
D	160,000
B	82,000
L	236,000
A	66,000
J	184,000
A1	25,000
A2	39,000
N	25,000
U	89,000

ПРОИЗВОДИТЕЛЬ

[ASAHI](#)

МАССА, КГ

11,700

Подшипник

UC 315

Корпус

F 315