

UCF 316 ASAHI

Подшипниковые узлы

ТИП: Подшипниковые узлы с корпусами, Фланцевые с четырьмя отверстиями, Корпуса из серого чугуна, Подшипник с резьбовыми штифтами на внутреннем кольце, Тип UCF (ASAHI)

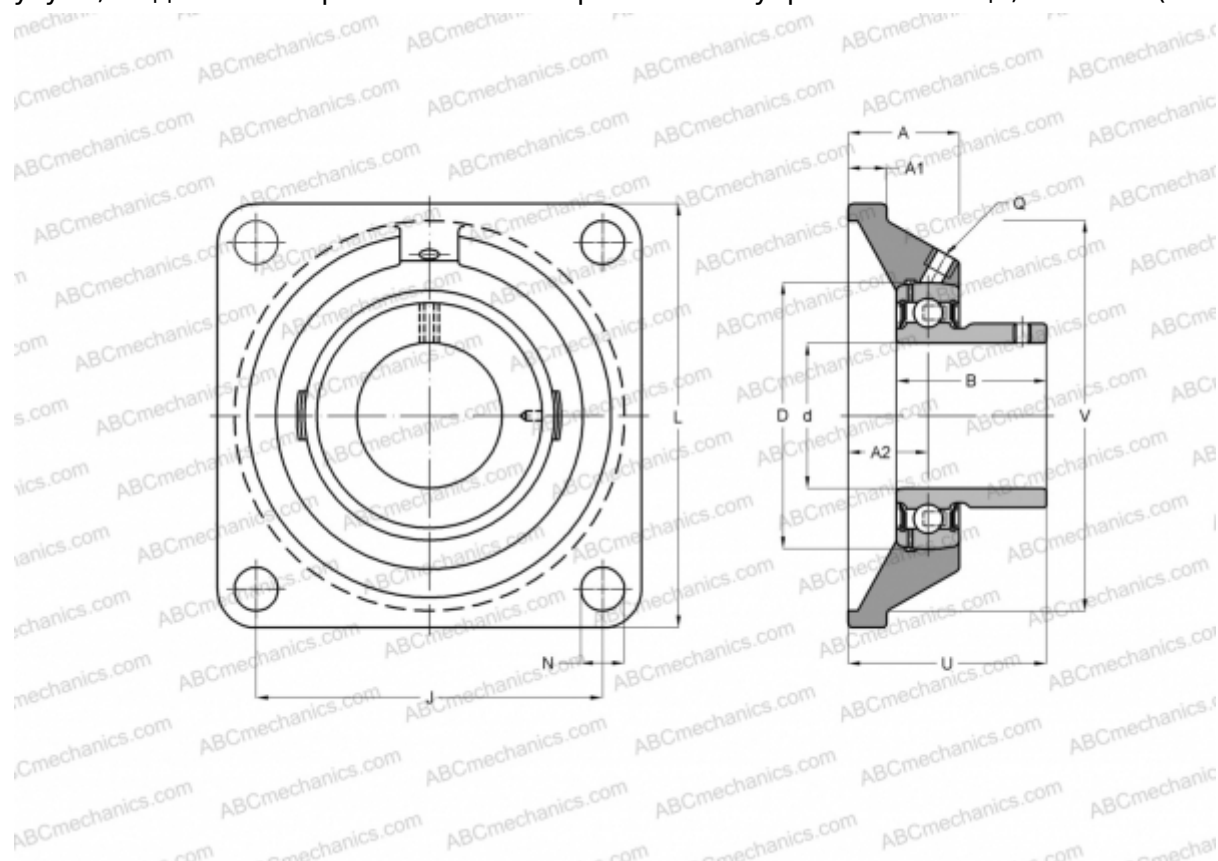

Технические характеристики

РАЗМЕРЫ, ММ

d	80,000
D	170,000
B	86,000
L	250,000
A	68,000
J	196,000
A1	27,000
A2	38,000
N	31,000
U	90,000

ПРОИЗВОДИТЕЛЬ

[ASAHI](#)

МАССА, КГ

13,700

Подшипник

UC 316

Корпус

F 316