

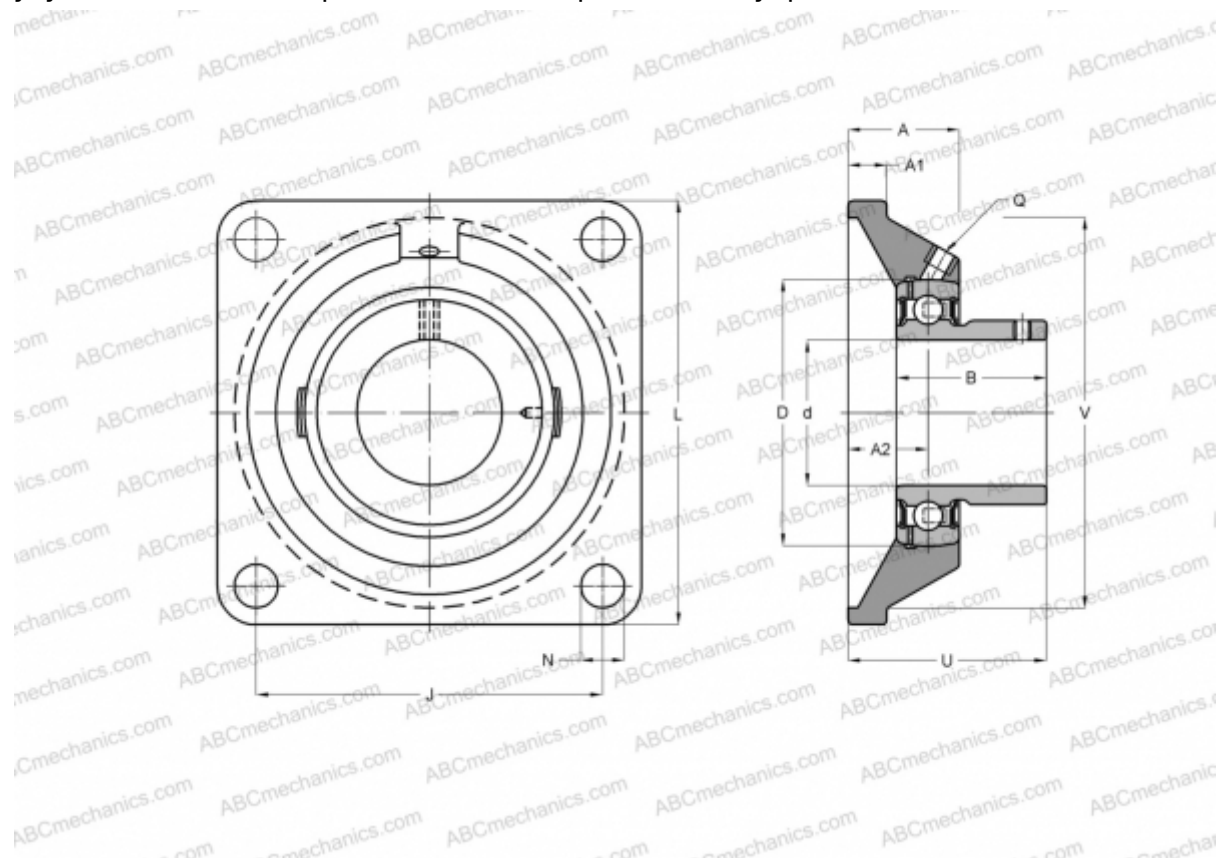

UCF 317 ASAHI

Подшипниковые узлы

ТИП: Подшипниковые узлы с корпусами, Фланцевые с четырьмя отверстиями, Корпуса из серого чугуна, Подшипник с резьбовыми штифтами на внутреннем кольце, Тип UCF (ASAHI)



Технические характеристики

РАЗМЕРЫ, ММ

d	85,000
D	180,000
B	96,000
L	260,000
A	74,000
J	204,000
A1	27,000
A2	44,000
N	31,000
U	100,000

ПРОИЗВОДИТЕЛЬ

[ASAHI](#)

МАССА, КГ

15,200

Подшипник

UC 317

Корпус

F 317

