

UCF 319 ASAHI

Подшипниковые узлы

ТИП: Подшипниковые узлы с корпусами, Фланцевые с четырьмя отверстиями, Корпуса из серого чугуна, Подшипник с резьбовыми штифтами на внутреннем кольце, Тип UCF (ASAHI)

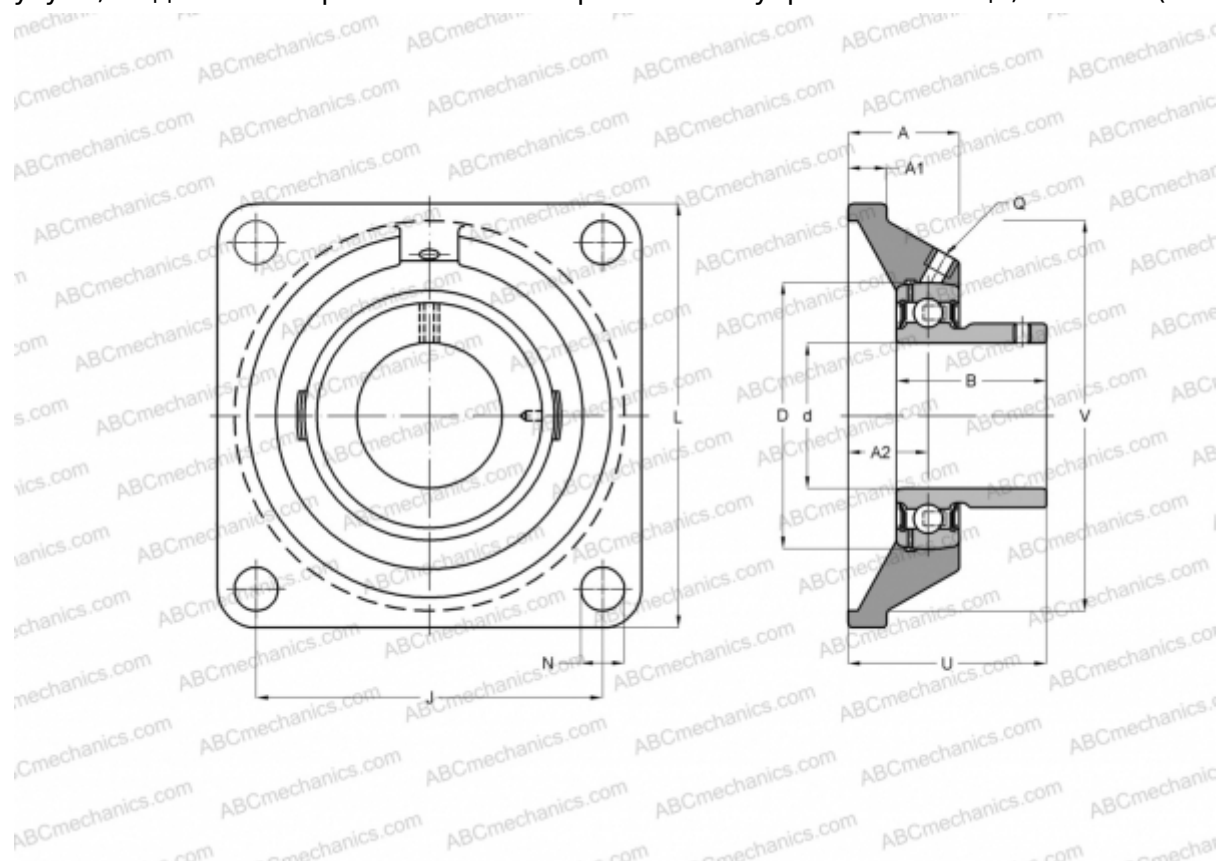

Технические характеристики

РАЗМЕРЫ, ММ

d	95,000
D	200,000
B	103,000
L	290,000
A	94,000
J	228,000
A1	30,000
A2	59,000
N	35,000
U	121,000

ПРОИЗВОДИТЕЛЬ

[ASAHI](#)

МАССА, КГ

20,700

Подшипник

UC 319

Корпус

F 319