

UCF 320 ASAHI

Подшипниковые узлы

ТИП: Подшипниковые узлы с корпусами, Фланцевые с четырьмя отверстиями, Корпуса из серого чугуна, Подшипник с резьбовыми штифтами на внутреннем кольце, Тип UCF (ASAHI)

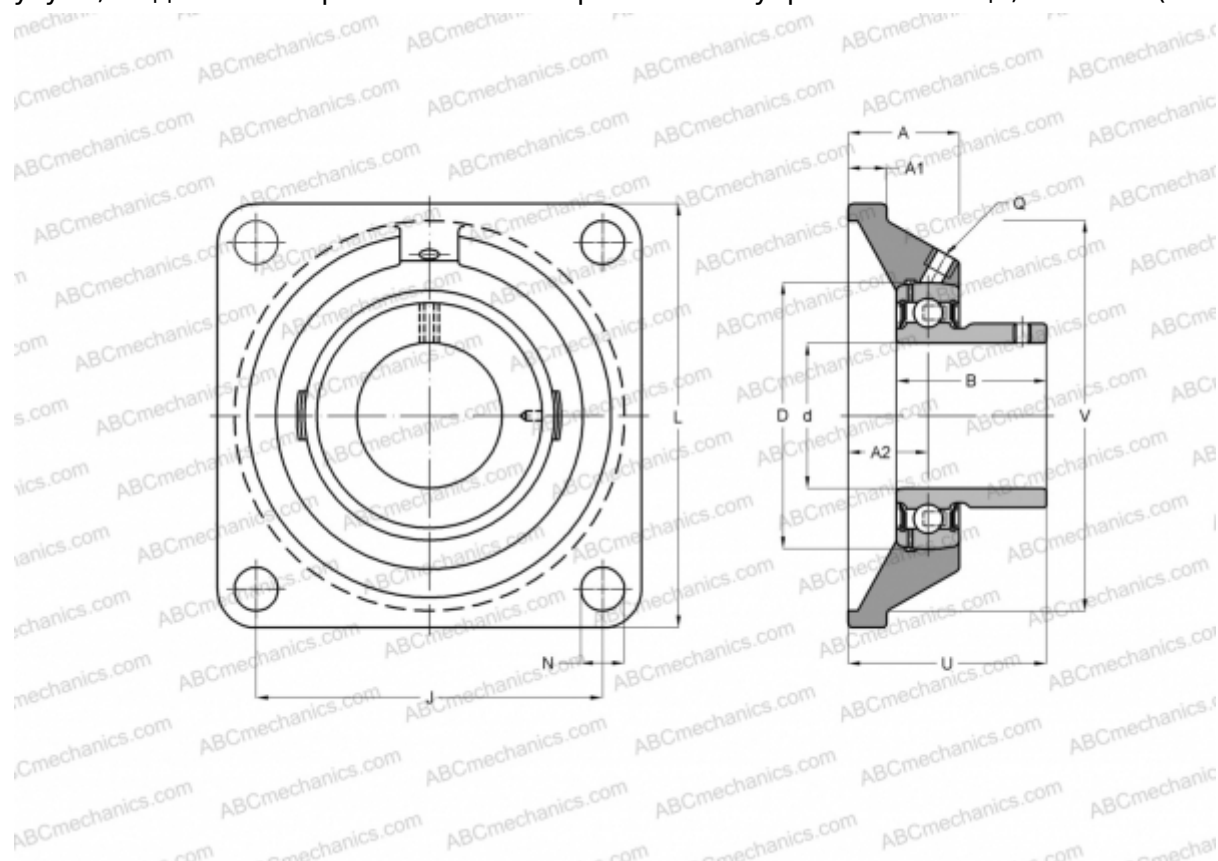

Технические характеристики

РАЗМЕРЫ, ММ

d	100,000
D	215,000
B	108,000
L	310,000
A	94,000
J	242,000
A1	32,000
A2	59,000
N	38,000
U	125,000

ПРОИЗВОДИТЕЛЬ

[ASAHI](#)

МАССА, КГ

24,800

Подшипник

UC 320

Корпус

F 320