

## UCF 322 ASAHI

Подшипниковые узлы

ТИП: Подшипниковые узлы с корпусами, Фланцевые с четырьмя отверстиями, Корпуса из серого чугуна, Подшипник с резьбовыми штифтами на внутреннем кольце, Тип UCF (ASAHI)

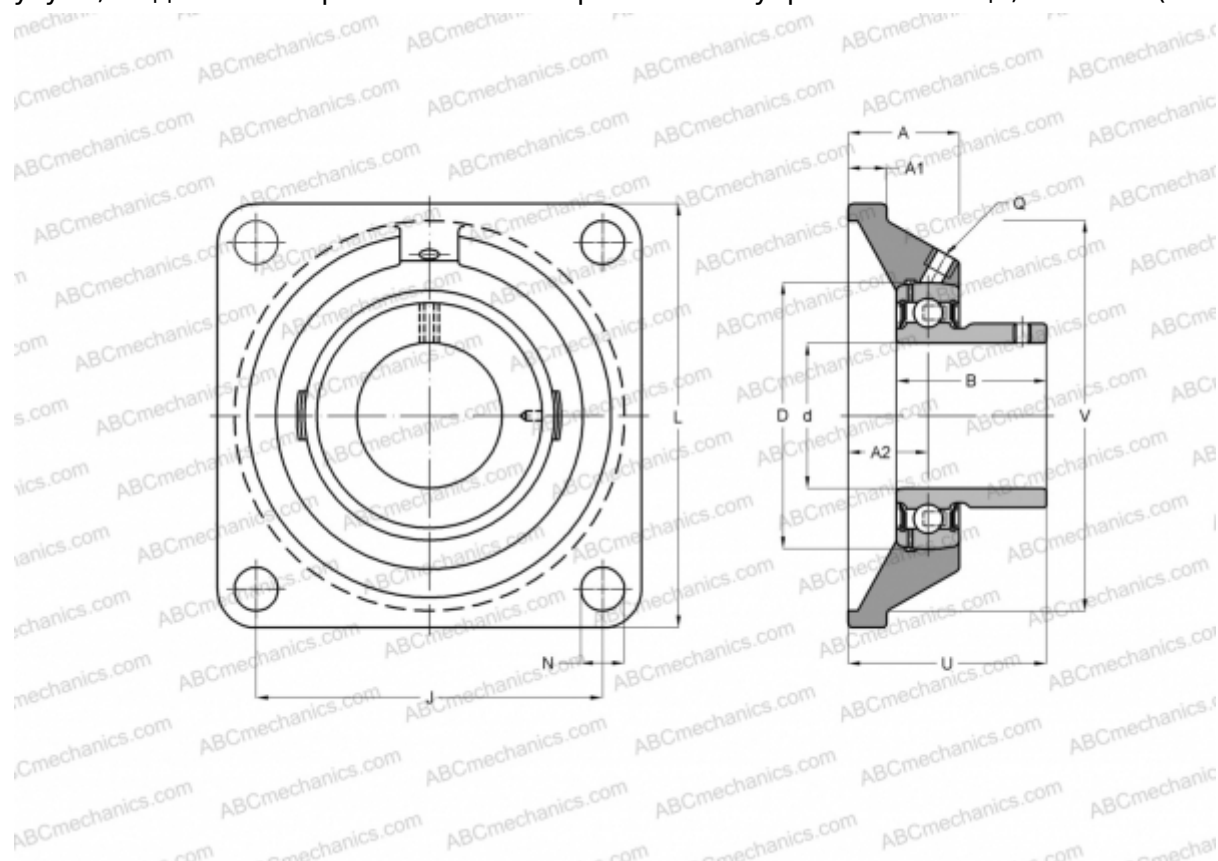

### Технические характеристики

#### РАЗМЕРЫ, ММ

d	110,000
D	240,000
B	117,000
L	340,000
A	96,000
J	266,000
A1	35,000
A2	60,000
N	41,000
U	131,000

#### ПРОИЗВОДИТЕЛЬ

[ASAHI](#)

#### МАССА, КГ

34,700

Подшипник

UC 322

Корпус

F 322