

UCF 326 ASAHI

Подшипниковые узлы

ТИП: Подшипниковые узлы с корпусами, Фланцевые с четырьмя отверстиями, Корпуса из серого чугуна, Подшипник с резьбовыми штифтами на внутреннем кольце, Тип UCF (ASAHI)

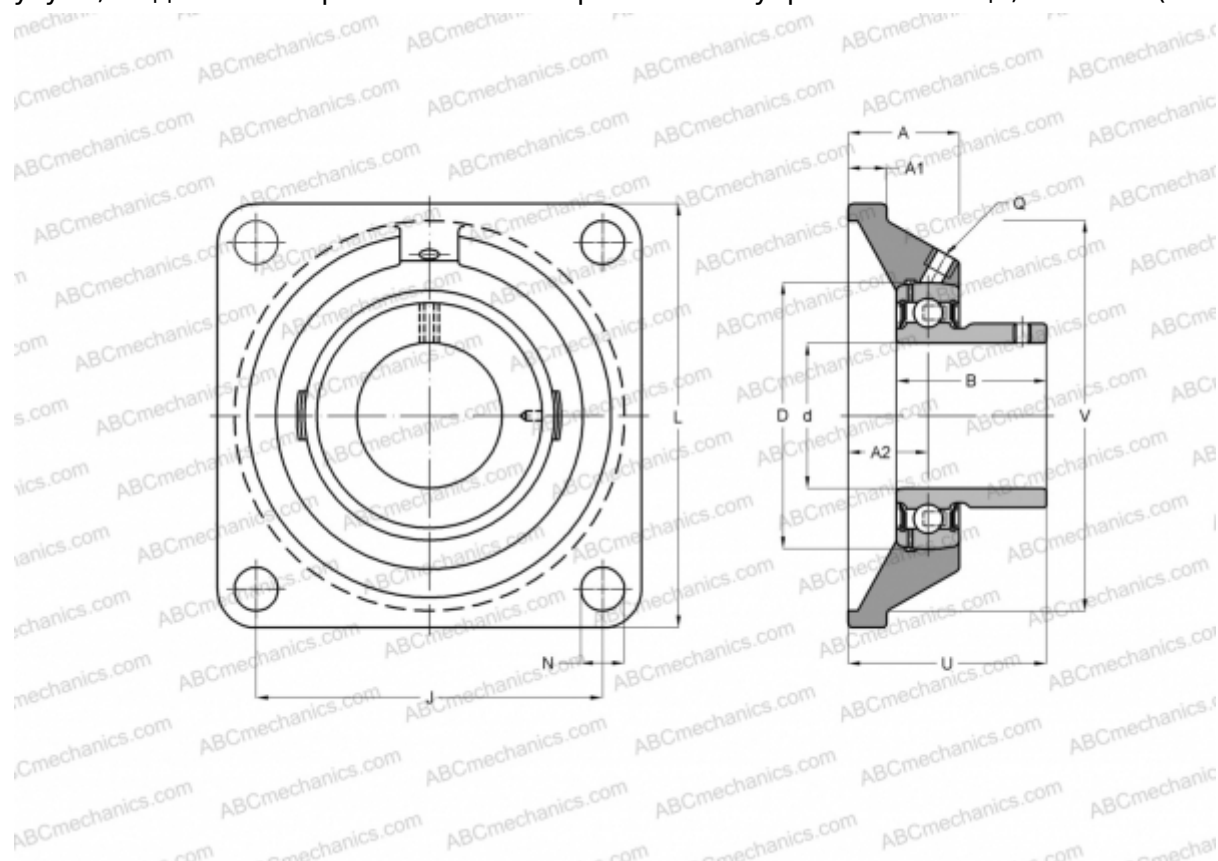

Технические характеристики

РАЗМЕРЫ, ММ

d	130,000
D	280,000
B	135,000
L	410,000
A	115,000
J	320,000
A1	45,000
A2	65,000
N	41,000
U	146,000

ПРОИЗВОДИТЕЛЬ

[ASAHI](#)

МАССА, КГ

62,700

Подшипник

UC 326

Корпус

F 326