

UCF 328 ASAHI

Подшипниковые узлы

ТИП: Подшипниковые узлы с корпусами, Фланцевые с четырьмя отверстиями, Корпуса из серого чугуна, Подшипник с резьбовыми штифтами на внутреннем кольце, Тип UCF (ASAHI)

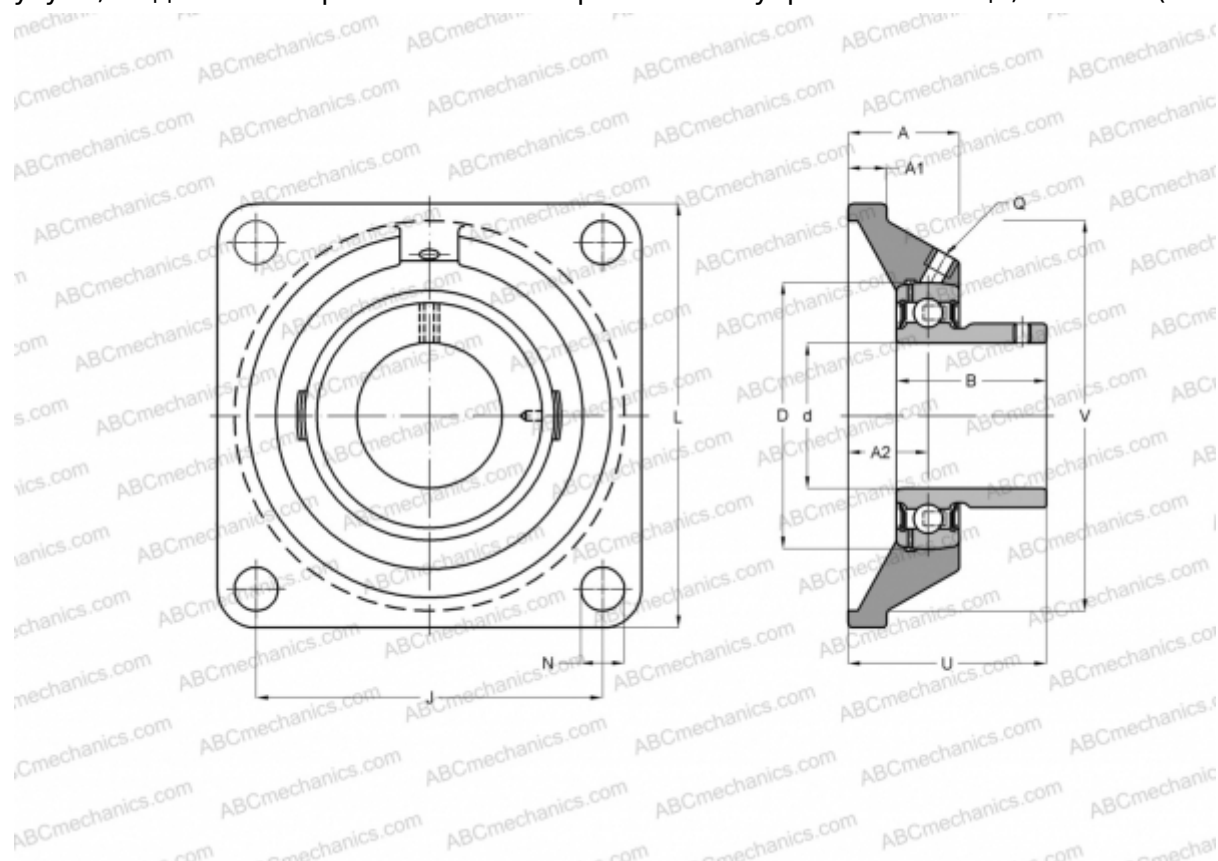

Технические характеристики

РАЗМЕРЫ, ММ

d	140,000
D	300,000
B	145,000
L	450,000
A	125,000
J	350,000
A1	55,000
A2	75,000
N	41,000
U	161,000

ПРОИЗВОДИТЕЛЬ

[ASAHI](#)

МАССА, КГ

87,000

Подшипник

UC 328

Корпус

F 328