

UCF X07 ASAHI

Подшипниковые узлы

ТИП: Подшипниковые узлы с корпусами, Фланцевые с четырьмя отверстиями, Корпуса из серого чугуна, Подшипник с резьбовыми штифтами на внутреннем кольце, Тип UCFX (ASAHI)

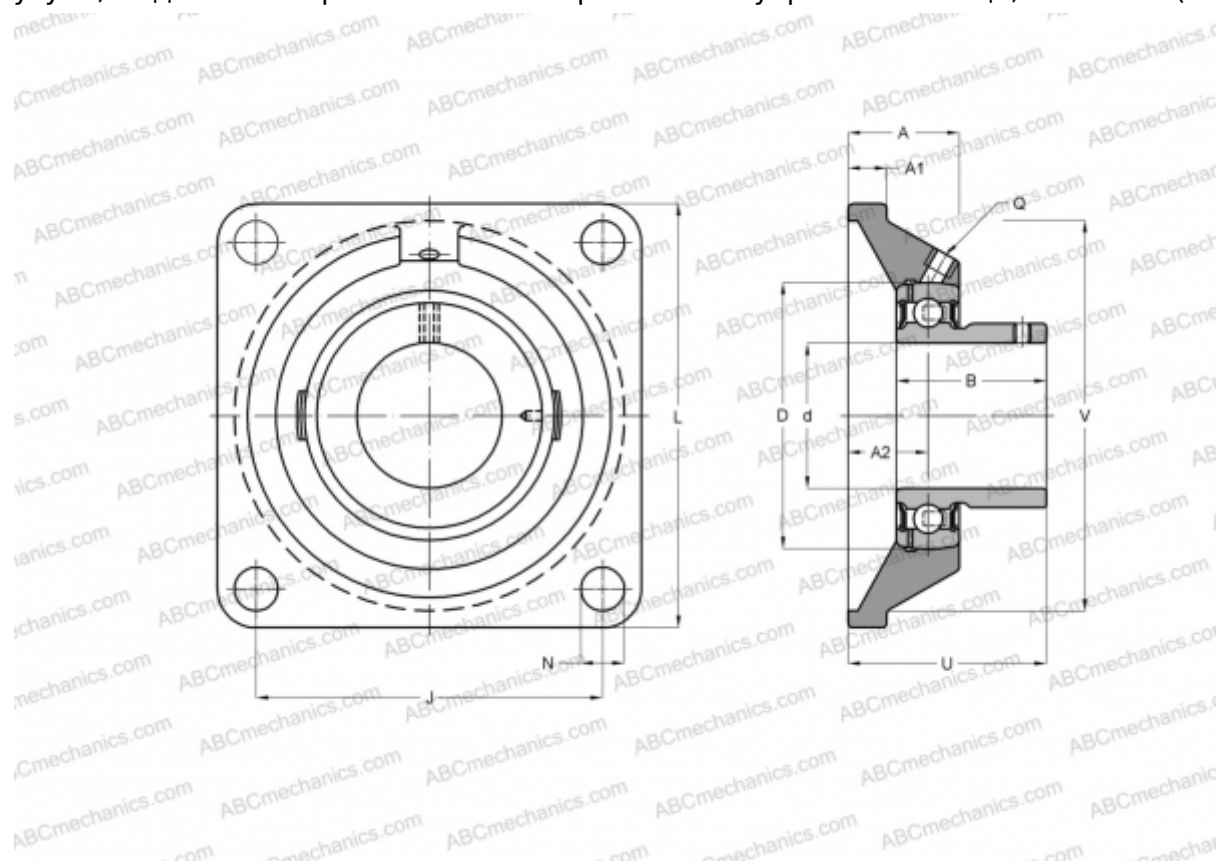

Технические характеристики

РАЗМЕРЫ, ММ

d	35,000
D	80,000
B	49,200
L	130,000
A	38,000
J	102,000
A1	14,000
A2	21,000
N	16,000
U	51,200

ПРОИЗВОДИТЕЛЬ

[ASAHI](#)

МАССА, КГ

1,800

Подшипник

UC X07

Корпус

F X07