

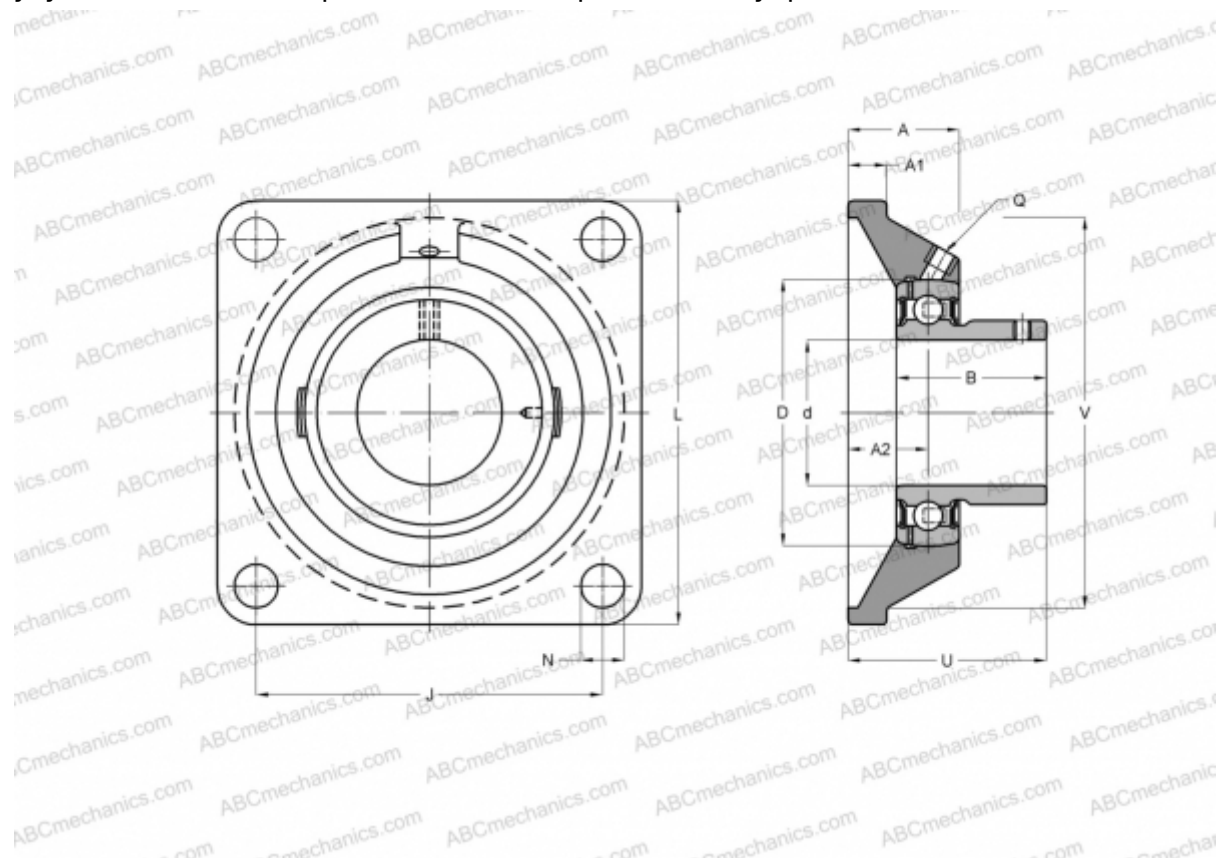

## UCF X08 ASAHI

Подшипниковые узлы

ТИП: Подшипниковые узлы с корпусами, Фланцевые с четырьмя отверстиями, Корпуса из серого чугуна, Подшипник с резьбовыми штифтами на внутреннем кольце, Тип UCFX (ASAHI)



### Технические характеристики

#### РАЗМЕРЫ, ММ

d	40,000
D	85,000
B	49,200
L	137,000
A	40,000
J	105,000
A1	14,000
A2	22,000
N	19,000
U	52,200

#### ПРОИЗВОДИТЕЛЬ

[ASAHI](#)

#### МАССА, КГ

1,800

Подшипник

UC X08

Корпус

F X08

