

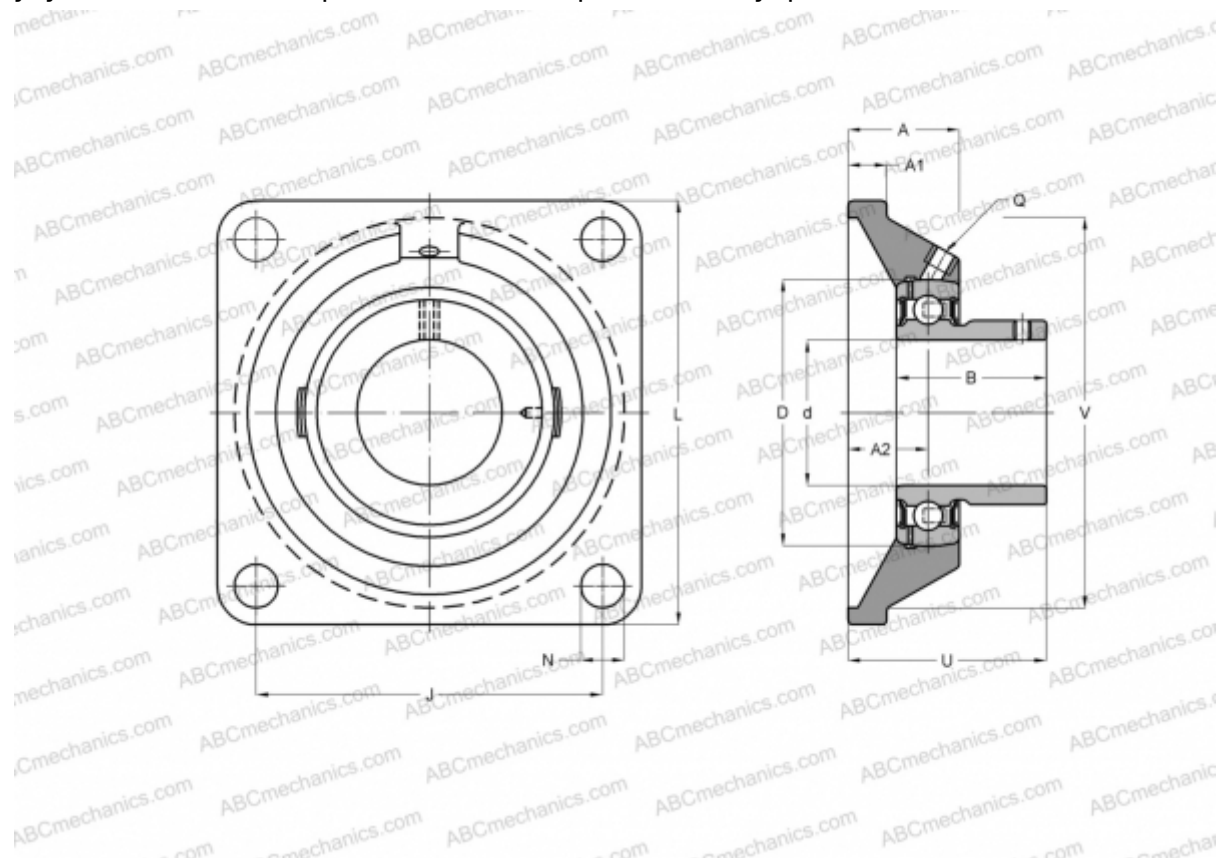

UCF X09 ASAHI

Подшипниковые узлы

ТИП: Подшипниковые узлы с корпусами, Фланцевые с четырьмя отверстиями, Корпуса из серого чугуна, Подшипник с резьбовыми штифтами на внутреннем кольце, Тип UCFX (ASAHI)



Технические характеристики

РАЗМЕРЫ, ММ

d	45,000
D	90,000
B	51,600
L	143,000
A	40,000
J	111,000
A1	14,000
A2	23,000
N	19,000
U	55,600

ПРОИЗВОДИТЕЛЬ

[ASAHI](#)

МАССА, КГ

2,400

Подшипник

UC X09

Корпус

F X09

